

*Lepsze wewnątrz*





# SPIS TREŚCI

OZNACZENIA SYMBOLI .....	5
WYMIARY SKRZYDEŁ .....	6
KOLORYSTYKA .....	7

## DRZWI WEWNĘTRZNE

### MALOWANE

CLASSIC, CLASSIC LUX.....	10
FIORD.....	12
CAMBIO.....	14
GRAF.....	16
NORTE.....	18
SIMPLE.....	20
SUBLIME.....	22
TIARA.....	24
ESTATO.....	26
HAPPY.....	28
VERTIGO.....	30
VILANO.....	32
MODERN.....	34

### ECO TOP HIGH TOP

ARCO.....	36
INTER-AMBER.....	38
VERIMO.....	40

### UNI MAT NOWA KOLORYSTYKA

HAPTIC – NOWOŚĆ.....	42
ARCO UNI.....	44

### LAMISTONE SILKSTONE LAMINOWANE

TRENDY.....	46
IMPULS.....	48
ETIUDA.....	50
SONATA.....	52
PRADO.....	54
FORTIMO.....	56
INVERNO.....	58
NOSTRE.....	60
SEMPRE.....	62
SEMPRE ALU.....	64
SEMPRE ONDA.....	66
DECO.....	68
DECO INVEST.....	70
SEMPRE VERSE.....	72
PASSO.....	96

### FORNIROWANE

SEMPRE VERSE.....	72
SEMPRE LUX.....	74
SEMPRE INSERTO.....	76
SEMPRE SENSE.....	78
SEMPRE GRAVI.....	80
DECO LUX.....	82
ETIUDA LUX.....	84
FORTIMO LUX.....	86
QUATTRO SOFT.....	88
INTERSOLID, INTERSOLID SOFT.....	90
INTERSOLID II.....	92
VITTORIA-W.....	94
PASSO.....	96
CALYPSO.....	98
SABIA.....	100
FORM.....	102
ESTATO LUX.....	104

## DRZWI PRZESUWNE

SYSTEM PRZESUWNY DO ZABUDOWY W ŚCIANIE.....	106
SYSTEM PRZESUWNY NAŚCIENNY/NAŚCIENNY PREMIUM.....	108

## DRZWI SPECJALNE

LUMEN.....	110
SKŁADANE.....	112
DŹWIĘKOIZOLACYJNE.....	114
HIGRO.....	116
GAMMA.....	118

## OŚCIEŻNICE

KRYTA HARMONY.....	120
KRYTA HARMONY PLUS.....	121
STAŁA MDF.....	122
STAŁA POL-SKONE.....	123
REGULOWANA SYSTEM DIN.....	124
REGULOWANA SYSTEM POL-SKONE.....	125
REGULOWANA NOSTRE.....	126
STAŁA METALOWA DIAGONAL SYSTEM POL-SKONE.....	127
STAŁA METALOWA SYSTEM POL-SKONE.....	128
REGULOWANA METALOWA SYSTEM POL-SKONE.....	129
STAŁA SYSTEM DUO.....	130
REGULOWANA SYSTEM DIN DUO.....	131
REGULOWANA SYSTEM DUO.....	132
REGULOWANA VERTIGO.....	133
STAŁA METALOWA DUO SYSTEM POL-SKONE.....	134
REGULOWANA METALOWA DUO SYSTEM POL-SKONE..	135
SYSTEM REGULACJI Z MDF DO OŚCIEŻNICY METALOWEJ STAŁEJ.....	136
KOLORYSTYKA OŚCIEŻNICE METALOWE.....	137

LISTWY.....	137
TUNELE / ZABUDOWA MURU.....	138
NAŚWIETLA DO DRZWI WEWNĄTRZLOKALOWYCH.....	140
RODZAJE SZKŁA.....	142
KORONY.....	143
BULAJE.....	144
OPCJE WENTYLACJI.....	145
ZABEZPIECZENIA ZE STALI NIERDZEWNEJ.....	148
AKCESORIA.....	149
KLAMKI DO DRZWI WEWNĄTRZLOKALOWYCH.....	151

## DRZWI WEWNĘTRZNE WEJŚCIOWE

CERBER PLUS.....	154
B-30/C-30.....	156
RC3.....	158
KLAMKI DO DRZWI WEJŚCIOWYCH.....	160
OŚCIEŻNICE REGULOWANE DO DRZWI WEJŚCIOWYCH.....	161

## DRZWI ZEWNĘTRZNE

ARGALI.....	162
SATURN.....	164
ELEGANT PLUS.....	166
ELEGANT INOX.....	168
NAŚWIETLA DO DRZWI ZEWNĘTRZNYCH.....	170
KOLORYSTYKA DRZWI ZEWNĘTRZNYCH.....	170

## FABRYKI POL-SKONE



Z1 LUBLIN



Z4 LUBLIN



Z2 NIEMCE



Z3 BIŁGORAJ

# ATUTY FIRMY



## Kompleksowa oferta

Wychodząc naprzeciw oczekiwaniom Klientów, firma POL-SKONE stale poszerza swoją ofertę. Obecnie produkuje ponad 100 różnych modeli drzwi wewnętrznych, zewnętrznych, technicznych oraz futryn. W asortymencie firmy znajdują się także okna drewniane i okiennice.



## Szeroka kolorystyka

Skrzydła POL-SKONE występują w szerokiej gamie kolorów i struktur. W ofercie dostępne są zarówno drzwi malowane, jak i wykończone okleinami naturalnymi oraz syntetycznymi. Produkty firmy są idealnym uzupełnieniem wnętrza w każdym stylu.



## Zaufanie klientów

POL-SKONE to marka o niemal 30-letniej historii. Od początku istnienia firma buduje przyjazne relacje z kontrahentami, tak aby utrzymać opinię zaufanego sprzedawcy i stabilnego partnera biznesowego. Potrzeby Klientów są dla POL-SKONE priorytetem.



## Najwyższa jakość

Marka POL-SKONE to gwarancja najwyższej jakości i niezawodności. Wyroby są projektowane z myślą, aby zadowolić nawet najbardziej wymagających Klientów. Produkcja opiera się na materiałach wytwarzanych we własnych tartakach, dzięki czemu POL-SKONE gwarantuje solidną drewnianą konstrukcję wyrobów.



## Innowacyjność

Firma POL-SKONE jest otwarta na innowacyjność oraz zmiany w zakresie technologii i wzornictwa. Firma stale poszerza swoją ofertę o kolejne produkty, które wyznaczają nowe kierunki rozwoju marki oraz wpisują się w najnowsze trendy wnętrzarskie.



Znak odpowiedzialnej gospodarki leśnej

## Certyfikat FSC®

Na przestrzeni 28 lat firma POL-SKONE otrzymała ponad 100 nagród i certyfikatów potwierdzających najwyższą jakość usług i produktów. Jednym z najważniejszych wyróżnień jest międzynarodowy Certyfikat FSC® (Forest Stewardship Council®) nadawany wyłącznie producentom spełniającym ponadprzeciętne standardy środowiskowe i społeczne. Certyfikat FSC® potwierdza, że surowce użyte do produkcji wyrobów pochodzą wyłącznie z certyfikowanych lasów, zarządzanych zgodnie z obowiązującym prawem oraz dobrymi praktykami ochrony środowiska, ekonomii i z poszanowaniem wartości społecznych ludności zamieszkującej dany obszar. Pytaj o produkty z Certyfikatem FSC®.



# OZNACZENIA SYMBOLI

## KONSTRUKCJA

Skrzydła POL-SKONE są produkowane w oparciu o różne konstrukcje oraz wypełnienia, dzięki czemu mogą sprostać wymaganiom wszystkich Klientów i dopasować się do ich potrzeb.



**KONSTRUKCJA SKRZYDŁA**  
ramiak drewniany,  
wypełnienie warstwa  
o strukturze „plastra miodu”



**KONSTRUKCJA SKRZYDŁA**  
ramiak drewniany,  
wypełnienie płyta wiórowa  
otworowana



**KONSTRUKCJA SKRZYDŁA**  
ramiak drewniany,  
wypełnienie płyta wiórowa  
pełna



**KONSTRUKCJA SKRZYDŁA**  
drewno klejone  
warstwowo



**KONSTRUKCJA SKRZYDŁA**  
wysokiej jakości  
płyta MDF



**KONSTRUKCJA SKRZYDŁA**  
specjalna konstrukcja  
POL-SKONE

## WYMIARY

Standardowe wymiary skrzydeł wewnątrzlokalowych znajdują się na str. 6 (niektóre modele są dodatkowo dostępne w wymiarach niestandardowych). Informacje dotyczące zakresów wymiarów oraz ościeżnic dla poszczególnych modeli drzwi znajdują się na stronach z ich opisami.

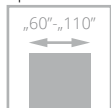

„60”-„110”  
**DRZWI  
JEDNOSKRZYDŁOWE**  
(zakres wymiarowy)

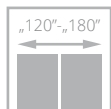

„120”-„180”  
**DRZWI  
DWUSKRZYDŁOWE**  
(zakres wymiarowy)

## WYPEŁNIENIA



„plaster miodu”



płyta wiórowa  
otworowana (opcja)



płyta wiórowa pełna  
(opcja)

## SYSTEMY

Ze względu na sposób łączenia ościeżnicy ze skrzydłem wyróżnia się systemy przylgowy i bezprzylgowy. W pierwszym z nich skrzydło posiada felc (wcięcie, wręb), które zachodzi na ościeżnicę, w drugim krawędź skrzydła tworzy z ościeżnicą jednolitą płaszczyznę. Unikalny system Harmony wyróżnia się zastosowaniem ościeżnicy ukrytej w ścianie. W ofercie POL-SKONE znajdują się także drzwi w systemie przesuwnym.



**SYSTEM PRZYLGOWY**  
skrzydło posiada felc  
(wcięcie, wręb), które  
zachodzi na ościeżnicę



**SYSTEM BEZPRZYLGOWY**  
prosta krawędź skrzydła  
tworzy jednolitą  
płaszczyznę z ościeżnicą



**SYSTEM HARMONY**  
system ościeżnicy ukrytej  
w ścianie



**SYSTEM PRZESUWNY**  
możliwość zastosowania  
w systemie przesuwnym

## PARAMETRY

W ofercie POL-SKONE znajdują się drzwi o specjalistycznych właściwościach technicznych.



dźwiękoizacyjność



ognioodporność



antywłamaniowość



klasa mechaniczna  
II lub III



przenikalność cieplna



dymoszczelność



odporność na warunki  
klimatyczne



RTG

# WYMIARY SKRZYDEŁ WEWNĄTRZLOKALOWYCH

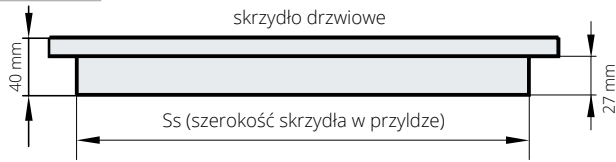

skrzydła przylgowe POL-SKONE pasują do wszystkich ościeżnic zgodnych z polskimi normami branżowymi

szerokość (Ss)				wysokość w przyłdze
618	718	818	918 (mm)	2020 (mm)

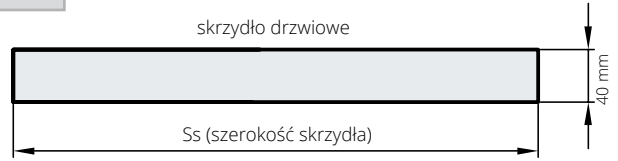
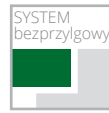

szerokość (Ss)				wysokość
625	725	825	925 (mm)	2040 (mm)

Pełny zakres wymiarowy drzwi wewnętrznych z ościeżnicami – str. 120 - 136

## WYSOKOŚĆ KLAMKI

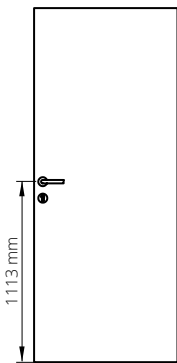

Wysokość klamki przy standardowej wysokości drzwi przylgowych – 1113 mm od dolnej krawędzi skrzydła

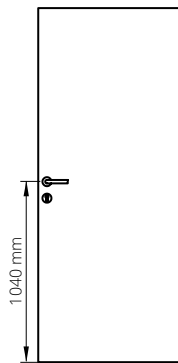

Wysokość klamki przy standardowej wysokości drzwi bezprzylgowych – 1040 mm od dolnej krawędzi skrzydła

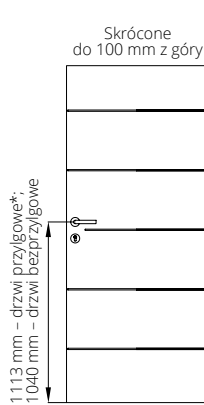

Wysokość klamki dla modeli: SONATA, TIARA, SIMPLE, SUBLIME

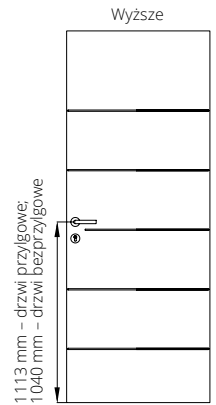
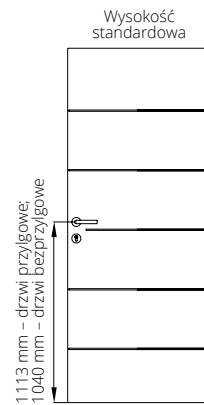

\*W przypadku ościeżnicy metalowej klamka na nietypowej wysokości

## Kierunki otwierania – drzwi jednoskrzydłowe przylgowe

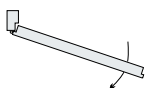

drzwi lewe: strona z widocznymi zawiasami

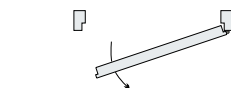

drzwi prawe: strona z widocznymi zawiasami

## Kierunki otwierania – drzwi dwuskrzydłowe przylgowe

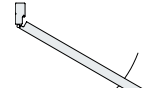

drzwi lewe: skrzydło główne lewe - prawa blokada

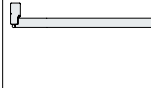

drzwi prawe: skrzydło główne prawe - lewa blokada

## PRZEŚWIT MIĘDZY SKRZYDŁEM A PODŁOGĄ

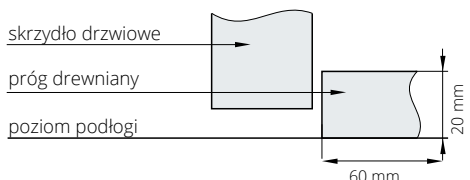
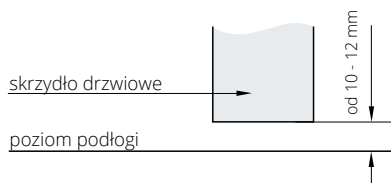

wersja z progiem szwajcarskim (opcja)

## SPOSOBY ŁĄCZENIA OPASEK

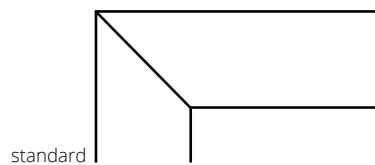

standard

opcja - łączenie pod kątem 90° (dotyczy ościeżnicy DIN wersja B, ościeżnicy DUO i DIN DUO)

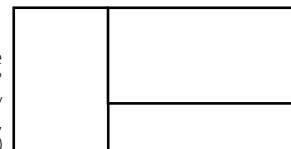

Adresy autoryzowanych ekip montażowych na [www.pol-skone.eu](http://www.pol-skone.eu)



Zobacz filmy z instrukcjami montażu

# KOLORYSTYKA

## ECO TOP

Ekologiczna powierzchnia charakteryzująca się odpornością na ścieranie.

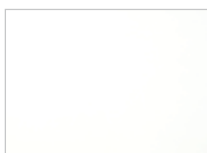

120 biały



121 dąb



131 klon



132 orzech



135 dąb angielski



141 dąb Salinas



143 dąb skandynawski



155 dąb patyna



156 dąb srebrny



157 dąb nugat



158 dąb miodowy

## HIGH TOP

Powierzchnia o charakterystyce ECO TOP z dodatkowym efektem struktury prawdziwego drewna.



129 kasztan



148 jesion kawowy

## LAMISTONE CPL

Powierzchnia z powłoką zabezpieczającą przed wycieraniem i działaniem środków chemicznych. Polecana do budynków użyteczności publicznej i stosowana w warunkach intensywnej eksploatacji stolarki drzwiowej np. w hotelach, biurach.



240 wiąz bielony V



241 wiąz piaskowy V



242 wiąz szary V

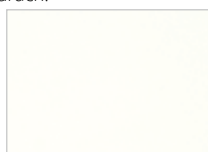

258 biały



260 biały dąb



263 orzech premium



265 wenge



267 wiąz bielony H



268 wiąz piaskowy H



269 wiąz szary H



289 szary



531 antracyt

## SILKSTONE

Powierzchnia o charakterystyce LAMISTONE CPL z dodatkowym, niepowtarzalnym efektem struktury prawdziwego drewna.



254 antracyt Royal H



255 jesion polski H



256 nugat jasny V



257 nugat jasny H



276 dąb polski



288 klon Royal



292 kasztan Royal



293 antracyt Royal



294 jesion Royal



295 merbau Royal



296 jesion polski



297 nugat Royal



298 merbau Royal H



299 jesion Royal H

## SILKSTONE CPL 0,5 mm

Powierzchnia o charakterystyce i odporności LAMINATU CPL 0,5 mm z dodatkowym, niepowtarzalnym efektem struktury prawdziwego drewna. Polecana do budynków użyteczności publicznej i stosowania w warunkach intensywnej eksploatacji stolarki drzwiowej np. w hotelach, biurach.



976 dąb polski



993 antracyt Royal



994 jesion Royal



995 merbau Royal



996 jesion polski



997 nugat Royal

## UNI MAT

Powierzchnia charakteryzuje się jedwabistą haptką oraz specjalną powłoką odporną na ślady po palcach.

NOWOŚĆ



630 szary

NOWOŚĆ



631 stalowy

NOWOŚĆ



632 beż

NOWOŚĆ



634 grafit

NOWOŚĆ



635 dąb mat

## LAMINOWANE

Wysoko odporna powierzchnia polecana do budynków użyteczności publicznej i stosowana w warunkach intensywnej eksploatacji stolarki drzwiowej np. w hotelach, biurach.

CPL 0,2 mm

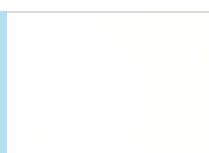

820 biały



221 buk



222 szary



223 wiśnia



229 dąb

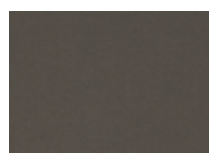

821 antracyt



863 orzech premium

CPL 0,5 mm

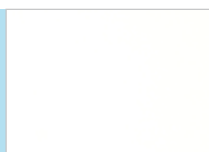

920 biały



251 buk



252 dąb



259 szary



921 antracyt



965 wenge



wiśnia\*



orzech premium\*

CPL 0,7 mm

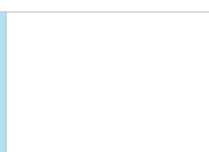

720 biały



771 buk



772 szary



779 dąb



721 antracyt



765 wenge



wiśnia\*



orzech premium\*

HPL\*

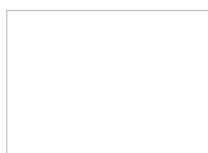
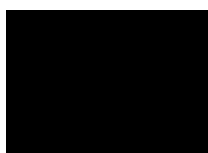

Kolorystyka HPL dotyczy modeli:  
DECO, DECO INVEST, SKŁADANE,  
DŹWIĘKOIZOLACYJNE, CERBER PLUS,  
B-30, C-30, RC3.

\* kolory dostępne po konsultacji z Działem Handlowym

8

Rzeczywiste kolory mogą różnić się od zamieszczonych w ofercie. Dopuszczalna różnica w odcieniu skrzydeł, ościeżnic i ramek.



## FORNIROWANE

Drzwi FORNIROWANE POL-SKONE pokryte są ekologicznym lakierem UV. Ma on zdecydowanie większą odporność na zarysowania i działanie światła od lakierów standardowych kładzionych nawet kilkuwarstwowo. Ze względu na naturalny charakter fornirow istnieje możliwość wystąpienia różnych ich odcieni i usłojenia.

### GRUPA A



**311** jasny dąb      **312** limba      **326** buk      **334** dąb europejski      **380** jesion naturalny

### GRUPA B



**323** dąb rustikal      **340** heban      **351** marrone      **371** dąb truflowy      **372** dąb kawowy      **376** dąb stalowy



**377** dąb platynowy      **381** jesion moreno      **382** jesion rubio      **383** jesion negro      **390** orzech naturalny      **404** ciemny orzech



**405** jasny orzech      **421** cappuccino      **422** mokka      **424** teak      **431** dąb naturalny      **432** orzech średni



**433** orzech czarny

### GRUPA C



**370** dąb bielony      **373** dąb biały      **374** dąb piaskowy      **375** dąb szary

## MALOWANE

Ekologiczne farby akrylowe, kolory palet RAL i NCS\* (oprócz metalicznych) - dopłata według tabeli kolorystycznej przy poszczególnych modelach

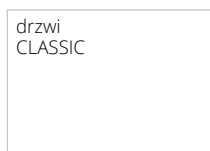

**000** biały (NCS s0500-N)

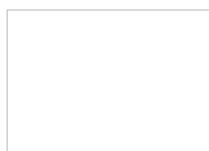

**001** biały (RAL 9003)



kolory palet RAL i NCS

\*kolory NCS - po konsultacji z Działem Handlowym

PALETA RAL podział kolorów wg stopnia intensywności koloru (nie dotyczy ościeżnic metalowych).

Paleta RAL ościeżnic metalowych – str. 137

#### GRUPA 1 – kolory jasne: dopłata wg tabeli dopłat

1013 1014 1015 6019 7035 7038 7044 7047 9001 9002 9010 9016 9018

#### GRUPA 2 – kolory pośrednie: dopłata wg tabeli dopłat

1000 1001 1002 1003 1004 1005 1006 1007 1012 1016 1017 1018 1023 1028 1032 1034 1037 3012 3015 6027 6034 7001 7004 7040 7042 7045

#### GRUPA 3 – kolory średnie: dopłata wg tabeli dopłat

1011 1019 1020 1024 1027 1033 2000 2001 2003 2004 2008 2009 2010 2011 2012 3013 3014 3017 3018 3022 3027 4001 4002 4003 4005 4006 4008 4009 4010 5012 5014 5015 5018 5021 5023 5024 6000 6001 6002 6003 6010 6011 6013 6017 6018 6021 6024 6025 6033 7000 7002 7003 7023 7030 7031 7032 7033 7034 7036 7037 7039 7046 8000 8001 8024 8025

#### GRUPA 4 – kolory ciemne: dopłata wg tabeli dopłat

3003 3004 3005 3007 3009 3011 4004 4007 5000 5001 5002 5003 5004 5005 5007 5008 5009 5010 5011 5013 5017 5019 5020 5022 6004 6005 6006 6007 6008 6009 6012 6014 6015 6016 6020 6022 6026 6028 6029 6032 7005 7006 7008 7009 7010 7011 7012 7013 7015 7016 7021 7022 7024 7026 7043 8002 8003 8004 8007 8008 8011 8012 8014 8015 8016 8017 8019 8022 8023 8028

Rzeczywiste kolory mogą różnić się od zamieszczonych w ofercie. Dopuszczalna różnica w odcieniu skrzydeł, ościeżnic i ramek.

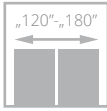
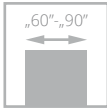

drzwi CLASSIC, wzór 00, ościeżnica regulowana SYSTEM DIN

# CLASSIC CLASSIC LUX

od **250/307,50**  
cena skrzydła **netto**/brutto (PLN, VAT 23%)

Drzwi zbudowane są z ramiaka drewnianego obłożonego dwiema przestrzennymi płytami pokrytymi powierzchnią malowaną ekologicznymi farbami akrylowymi z palet RAL i NCS. Standardowe wypełnienie stanowi warstwa o strukturze „plastra miodu”.

Model CLASSIC posiada powierzchnię z widoczną strukturą drewna wykończoną farbami wodnymi, natomiast CLASSIC LUX ma gładką powierzchnię wykończoną farbami akrylowymi. Brak możliwości wykonania drzwi CLASSIC w systemie bezprylgowym.



ramka, szklenie



zawias kryty DUO biały - opcja do sys. bezprylgowego



profil skrzydła



drzwi CLASSIC, wzór 0156, ościeżnica regulowana

Zobacz  
więcej  
inspiracji





WERSJA	00	01SM	01S6	
CLASSIC (NCS s0500-N)	<b>250</b> /307,50	<b>355</b> /436,65	<b>455</b> /559,65	powierzchnia ze strukturą drewna
CLASSIC LUX (RAL 9003)	<b>390</b> /479,70	<b>495</b> /608,85	<b>595</b> /731,85	powierzchnia gładka

#### KOLORYSTYKA



#### KOLORYSTYKA OPCJONALNA



dopłata wg grup kolorystycznych RAL, NCS (str. 9)

Grupa I	Grupa II	Grupa III	Grupa IV
<b>205</b> /252,15	<b>280</b> /344,40	<b>396</b> /487,08	<b>420</b> /516,60

#### OŚCIEŻNICE

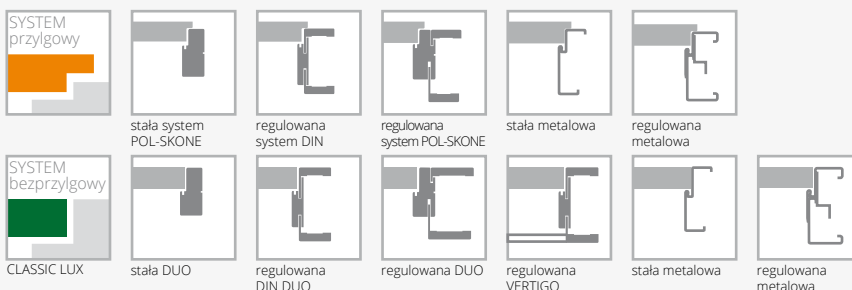

#### WYPOSAŻENIE

##### STANDARDOWE

- szkło białe mat o grubości 4 mm
- zamek jednopunktowy (sys. przylgowy) lub magnetyczny (sys. bezprylgowy) wpuszczany, na klucz, na wkładkę lub do blokady łazienkowej
- zawiasy: typ B – do ościeżnicy system DIN, typ D – do ościeżnicy drewnianej, typ M – do ościeżnicy metalowej lub kryty DUO („60”-„80” – 2 szt., „90” – 3 szt.)

##### DODATKOWE (za dopłatą)

wypełnienie z płyty wiórowej pełnej	<b>115</b> /141,45
trzeci zawias w skrzydle lub zawias czopowy regulowany (cena za 1 szt.): typ B, typ D, typ M, typ C, typ K dla szer. „60”-„80”	<b>15</b> /18,45
kryty DUO dla szer. „60”-„80”	<b>80</b> /98,40
zamiana zawiasu standardowego DUO na kolor biały (do 1 szt.)	<b>7</b> /8,61
ramiak (umożliwiający samodzielne skrócenie do 50 mm)	<b>20</b> /24,60
wzmocnienie pod samozamykacz	<b>25</b> /30,75
zabezpieczenie dolnego ramiaka przed nadmiernym działaniem wilgoci (nie dot. skrzydeł z podcięciem wentylacyjnym)	<b>20</b> /24,60
drzwi niższe o 50 mm (sys. przylgowy) lub 100 mm	bez dopłaty
drzwi niższe o 55 mm (sys. bezprylgowy) lub 100 mm	bez dopłaty
podcięcie wentylacyjne	<b>30</b> /36,90

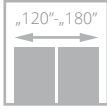
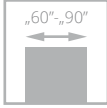

# FIORD

od **390/479,70**  
cena skrzydła netto/brutto (PLN, VAT 23%)

Drzwi zbudowane są z ramiaka drewnianego obłożonego dwiema przestrzennymi płytami pokrytymi powierzchnią malowaną ekologicznymi farbami akrylowymi z palet RAL i NCS. Standardowe wypełnienie stanowi warstwa o strukturze „plastra miodu”.



szklenie, ramka



zawias kryty DUO biały - opcja do sys. bezprzylgowego



profil skrzydła

drzwi FIORD, wzór 00, ościeżnica regulowana SYSTEM DIN DUO



drzwi FIORD, wzór 00, ościeżnica regulowana

Zobacz  
więcej  
inspiracji







WERSJA	00	01	03	02S8
	390/479,70	495/608,85	595/731,85	595/731,85

#### KOLORYSTYKA



001

biały  
(RAL 9003)

#### KOLORYSTYKA OPCJONALNA



kolory palet  
RAL i NCS  
(oprócz  
metalicznych)

dopłata wg grup kolorystycznych RAL, NCS (str. 9)

Grupa I	Grupa II	Grupa III	Grupa IV
205/252,15	280/344,40	396/487,08	420/516,60

#### OŚCIEŻNICE

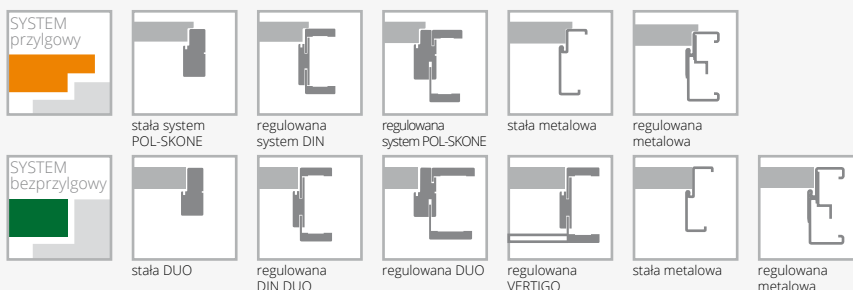

#### WYPOSAŻENIE

STANDARDOWE	DODATKOWE (za dopłatą)
szkło białe mat o grubości 4 mm	wypełnienie z płyty wiórowej pełnej <b>115/141,45</b>
zamek jednopunktowy (sys. przylgowy) lub magnetyczny (sys. bezprylgowy) wpuszczany, na klucz, na wkładkę lub do blokady łazienkowej	trzeci zawias w skrzydle: typ B, typ D, typ M, typ C, typ K dla szer. „60”-„80” <b>15/18,45</b> kryty DUO dla szer. „60”-„80” <b>80/98,40</b>
zawiasy: typ B – do ościeżnicy system DIN, typ D – do ościeżnicy drewnianej, typ M – do ościeżnicy metalowej lub kryty DUO („60”-„80” – 2 szt., „90” – 3 szt.)	zamiana zawiasu standardowego DUO na kolor biały (do 1 szt.) <b>7/8,61</b>
	ramiak (umożliwiający samodzielne skrócenie do 50 mm) <b>20/24,60</b>
	wzmocnienie pod samozamykacz <b>25/30,75</b>
	zabezpieczenie dolnego ramiaka przed nadmiernym działaniem wilgoci (nie dot. skrzydeł z podcięciem wentylacyjnym) <b>20/24,60</b>
	drzwi niższe o 50 mm (sys. przylgowy) lub 100 mm bez dopłaty
	drzwi niższe o 55 mm (sys. bezprylgowy) lub 100 mm bez dopłaty
	podcięcie wentylacyjne <b>30/36,90</b>

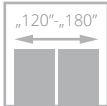
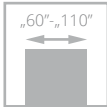

# CAMBIO

od **395**/485,85  
cena skrzydła **netto**/brutto (PLN, VAT 23%)

Drzwi zbudowane są z ramiaka drewnianego obłożonego dwiema gładkimi płytami HDF pokrytymi powierzchnią malowaną ekologicznymi farbami akrylowymi z palet RAL i NCS. Standardowe wypełnienie stanowi warstwa o strukturze „plastra miodu”.



ościeżnica DIN z opaskami łączonymi pod kątem 45°



zawias kryty DUO biały – opcja do sys. bezprzylgowego

drzwi CAMBIO, wzór 00, ościeżnica regulowana SYSTEM DIN



drzwi CAMBIO, wzór 00 z bulajem, ościeżnica regulowana POL-SKONE

Zobacz więcej inspiracji





WERSJA	00	02	03SD	04	05
	395/485,85	495/608,85	560/688,80	545/670,35	545/670,35

#### KOLORYSTYKA



#### KOLORYSTYKA OPCJONALNA



kolory palet RAL i NCS (oprócz metalicznych)

dopłata wg grup kolorystycznych RAL, NCS (str. 9)

Grupa I	Grupa II	Grupa III	Grupa IV
205/252,15	280/344,40	396/487,08	420/516,60

#### OŚCIEŻNICE



stała system POL-SKONE



regulowana system DIN



regulowana system POL-SKONE



stała metalowa



regulowana metalowa



stała DUO



regulowana DIN DUO



regulowana DUO



regulowana VERTIGO



stała metalowa



regulowana metalowa

#### WYPOSAŻENIE

##### STANDARDOWE

szkło biały mat lub bezbarwne przezroczyste o grubości 4 mm

zamek jednopunktowy (sys. przylgowy) lub magnetyczny (sys. bezprylgowy) wpuszczany, na klucz, na wkładkę, lub do blokady łazienkowej

zawiasy: typ B – do ościeżnicy system DIN, typ D – do ościeżnicy drewnianej, typ M – do ościeżnicy metalowej lub kryty DUO („60”-„80” – 2 szt., „90” – 3 szt.)

##### DODATKOWE (za dopłatą)

rozmiar „100” (wystrój szklenia jak w „90”) **40/49,20**

rozmiar „110” (wystrój szklenia jak w „90”) **80/98,40**

wypełnienie z płyty wiórowej otworowanej **90/110,70**

wypełnienie z płyty wiórowej pełnej **115/141,45**

trzeci zawias w skrzydle lub zawias czopowy regulowany (cena za 1 szt.):

typ B, typ D, typ M, typ C, typ K dla szer. „60”-„80” **15/18,45**

kryty DUO dla szer. „60”-„80” **80/98,40**

zamiana zawiasu standardowego DUO na kolor biały (do 1 szt.) **7/8,61**

ramiak (umożliwiający samodzielne skrócenie do 50 mm) **20/24,60**

ramiak (umożliwiający samodzielne skrócenie do 90 mm) **40/49,20**

wzmocnienie pod samozamykacz **25/30,75**

zabezpieczenie dolnego ramiaka przed nadmiernym działaniem wilgoci (nie dot. skrzydeł z podcięciem wentylacyjnym) **20/24,60**

drzwi niższe o 50 mm (sys. przylgowy) lub 100 mm bez dopłaty

drzwi niższe o 55 mm (sys. bezprylgowy) lub 100 mm bez dopłaty

drzwi wyższe o 50 mm lub 100 mm **+10%**

drzwi wyższe o 150 mm lub 200 mm **+20%**

podcięcie wentylacyjne **30/36,90**

szkło hartowane (wersja 02, 04, 05) **40/49,20**

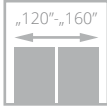
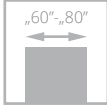

drzwi GRAF, wzór S5, ościeżnica regulowana SYSTEM DIN

# GRAF

od **410/504,30**  
cena skrzydła **netto**/brutto (PLN, VAT 23%)

Drzwi zbudowane są z ramiaka drewnianego obłożonego dwiema gładkimi płytami HDF pokrytymi powierzchnią malowaną ekologicznymi farbami akrylowymi z palet RAL i NCS. Standardowe wypełnienie stanowi warstwa o strukturze „plastra miodu”.



szklenie, ramka



zawias kryty DUO biały – opcja do sys. bezprylgowego



profil skrzydła



drzwi GRAF, wzór S4, ościeżnica regulowana SYSTEM DIN

Zobacz  
więcej  
inspiracji







WERSJA	S0	S1	S2	S3	S4	S5
	410/504,30	515/633,45	565/694,95	615/756,45	665/817,95	715/879,45

#### KOLORYSTYKA



**001**  
biały  
(RAL 9003)

#### KOLORYSTYKA OPCJONALNA



kolory palet  
RAL i NCS  
(oprócz  
metalicznych)

dopłata wg grup kolorystycznych RAL, NCS (str. 9)

Grupa I	Grupa II	Grupa III	Grupa IV
205/252,15	280/344,40	396/487,08	420/516,60

#### OŚCIEŻNICE

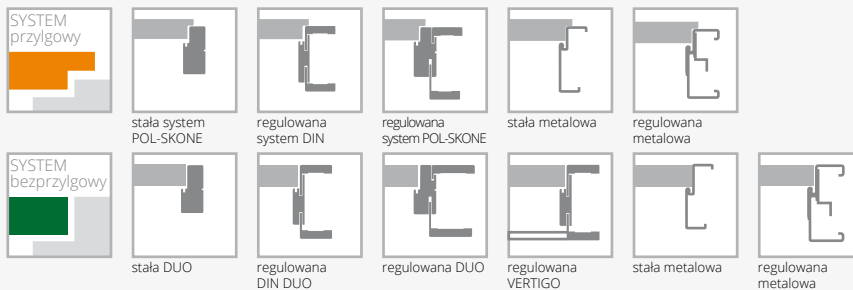

stała system  
POL-SKONE

regulowana  
system DIN

regulowana  
system POL-SKONE

stała metalowa

regulowana  
metalowa



stała DUO

regulowana  
DIN DUO

regulowana DUO

regulowana  
VERTIGO

stała metalowa

regulowana  
metalowa

#### WYPOSAŻENIE

STANDARDOWE
szkło biały mat o grubości 4 mm
zamek jednopunktowy (sys. przylgowy) lub magnetyczny (sys. bezprylgowy) wpuszczany, na klucz, na wkładkę lub do blokady łazienkowej
zawiasy: typ B – do ościeżnicy system DIN, typ D – do ościeżnicy drewnianej, typ M – do ościeżnicy metalowej lub kryty DUO („60”-„80” – 2 szt.)
dostępne szerokości: „60”, „70”, „80”

DODATKOWE (za dopłatą)	
wypełnienie z płyty wiórowej pełnej	115/141,45
trzeci zawias w skrzydle lub zawias czopowy regulowany (cena za 1 szt.): typ B, typ D, typ M, typ C, typ K dla szer. „60”-„80”	15/18,45 80/98,40
zamiana zawiasu standardowego DUO na kolor biały (do 1 szt.)	7/8,61
ramiak (umożliwiający samodzielne skrócenie do 50 mm)	20/24,60
ramiak (umożliwiający samodzielne skrócenie do 90 mm)	40/49,20
wzmocnienie pod samozamykacz	25/30,75
zabezpieczenie dolnego ramiaka przed nadmiernym działaniem wilgoci (nie dot. skrzydeł z podcięciem wentylacyjnym)	20/24,60
drzwi niższe o 50 mm (sys. przylgowy) lub 100 mm	bez dopłaty
drzwi niższe o 55 mm (sys. bezprylgowy) lub 100 mm	bez dopłaty
podcięcie wentylacyjne	30/36,90
szkło hartowane (dot. 1 szyby)	30/36,90

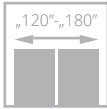
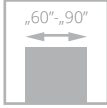

# NORTE

od **410/504,30**  
cena skrzydła **netto**/brutto (PLN, VAT 23%)

Drzwi zbudowane są z ramiaka drewnianego obłożonego dwiema płytami HDF pokrytymi powierzchnią malowaną **ekologicznymi farbami UV** z palety RAL i NCS. Standardowe wypełnienie stanowi warstwa o strukturze „plastra miodu”.



**NOWOŚĆ**  
zawias kryty DUO biały – opcja do sys. bezprylgowego



frezowanie

drzwi NORTE, wzór W00, ościeżnica regulowana DIN



drzwi NORTE, wzór W00, ościeżnica regulowana DIN

Zobacz więcej inspiracji





**WERSJA**

W00

410/504,30

W01

560/688,80

**KOLORYSTYKA**



001  
biały  
(RAL 9003)

**KOLORYSTYKA OPCJONALNA**



kolory palet  
RAL i NCS  
(oprócz  
metalicznych)

dopłata wg grup kolorystycznych RAL, NCS (str. 9)

Grupa I	Grupa II	Grupa III	Grupa IV
205/252,15	280/344,40	396/487,08	420/516,60

**OŚCIEŻNICE**



stała system  
POL-SKONE



regulowana  
system DIN



regulowana  
system POL-SKONE



stała metalowa



regulowana  
metalowa



stała DUO

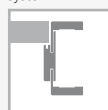

regulowana  
DIN DUO



regulowana DUO



regulowana  
VERTIGO



stała metalowa



regulowana  
metalowa

**WYPOSAŻENIE**

**STANDARDOWE**

szkło hartowane biały mat o grubości 4 mm  
zamek jednopunktowy (sys. przylgowy) lub magnetyczny (sys. bezprylgowy) wpuszczany, na klucz, na wkładkę lub do blokady łazienkowej  
zawiasy: typ B - do ościeżnicy system DIN, typ D - do ościeżnicy drewnianej, typ M - do ościeżnicy metalowej lub kryty DUO („60”-„80” - 2 szt., „90” - 3 szt.)

**DODATKOWE (za dopłatą)**

wypełnienie z płyty wiórowej pełnej	115/141,45
trzeci zawias w skrzydle:	
typ B, typ D, typ M, typ C, typ K dla szer. „60”-„80”	15/18,45
kryty DUO dla szer. „60”-„80”	80/98,40
zamiana zawiasu standardowego DUO na kolor biały (do 1 szt.)	7/8,61
wzmocnienie pod samozamykacz	25/30,75
zabezpieczenie dolnego ramiaka przed nadmiernym działaniem wilgoci (nie dot. skrzydeł z podcięciem wentylacyjnym)	20/24,60
drzwi niższe o 50 mm (sys. przylgowy)	bez dopłaty
drzwi niższe o 55 mm (sys. bezprylgowy)	bez dopłaty
podcięcie wentylacyjne	30/36,90

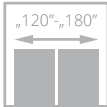
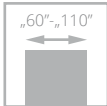

drzwi SIMPLE, wzór 00, ościeżnica regulowana SYSTEM DIN

# SIMPLE

od **430/528,90**  
cena skrzydła **netto**/brutto (PLN, VAT 23%)

Drzwi zbudowane są z ramiaka drewnianego obłożonego dwiema gładkimi płytami HDF pokrytymi powierzchnią malowaną ekologicznymi farbami akrylowymi z palet RAL i NCS. Standardowe wypełnienie stanowi warstwa o strukturze „plastra miodu”. Powierzchnię skrzydła zdobiją poziome frezowania.



widok frezowania



**NOWOŚĆ**  
zawias kryty DUO biały - opcja do sys. bezprzylgowego



profil ramki



drzwi SIMPLE, wzór 02 (drzwi po lewej), wzór 00 (drzwi po prawej), ościeżnica regulowana POL-SKONE

Zobacz  
więcej  
inspiracji







WERSJA	00	01	02	03	04
	430/528,90	580/713,40	650/799,50	550/676,50	535/658,05

#### KOLORYSTYKA

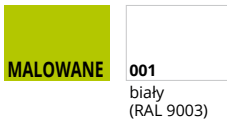

#### KOLORYSTYKA OPCJONALNA



doплата wg grup kolorystycznych RAL, NCS (str. 9)

Grupa I	Grupa II	Grupa III	Grupa IV
205/252,15	280/344,40	396/487,08	420/516,60

#### OŚCIEŻNICE

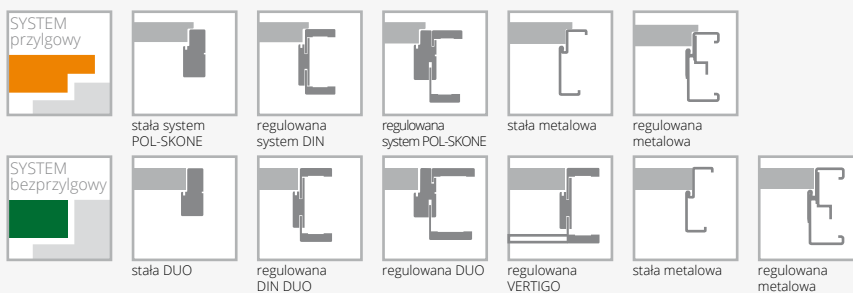

#### WYPOSAŻENIE

##### STANDARDOWE

szkło biały mat o grubości 4 mm  
 dla wzoru 01 i 02 szkło hartowane biały mat o grubości 4 mm  
 zamek jednopunktowy (sys. przylgowy) lub magnetyczny (sys. bezprylgowy) wpuszczany, na klucz, na wkładkę lub do blokady łożyskowej  
 zawiasy: typ B – do ościeżnicy system DIN, typ D – do ościeżnicy drewnianej, typ M – do ościeżnicy metalowej lub kryty DUO („60”-„80” – 2 szt., „90” – 3 szt.)

##### DODATKOWE (za dopłatą)

rozmiar „100” (wystrój szklenia jak w „90”)	40/49,20
rozmiar „110” (wystrój szklenia jak w „90”)	80/98,40
wypełnienie z płyty wiórowej otworowanej	90/110,70
wypełnienie z płyty wiórowej pełnej	115/141,45
trzeci zawias w skrzydle lub zawias czopowy regulowany (cena za 1 szt.):	
typ B, typ D, typ M, typ C, typ K dla szer. „60”-„80”	15/18,45
kryty DUO dla szer. „60”-„80”	80/98,40

zamiana zawiasu standardowego DUO na kolor biały (do 1 szt.)	7/8,61
ramiak (umożliwiający samodzielne skrócenie do 50 mm)	20/24,60
ramiak (umożliwiający samodzielne skrócenie do 90 mm)	40/49,20
wzmocnienie pod samozamykacz	25/30,75
zabezpieczenie dolnego ramiaka przed nadmiernym działaniem wilgoci (nie dot. skrzydeł z podcięciem wentylacyjnym)	20/24,60
drzwi niższe o 50 mm (sys. przylgowy) lub 100 mm	bez dopłaty
drzwi niższe o 55 mm (sys. bezprylgowy) lub 100 mm	bez dopłaty
drzwi wyższe o 50 mm lub 100 mm	+10%
drzwi wyższe o 150 mm lub 200 mm	+20%
podcięcie wentylacyjne	30/36,90
szkło hartowane (wersja 03, 04)	40/49,20

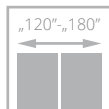
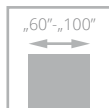

# SUBLIME

od **620**/762,60  
cena skrzydła **netto**/brutto (PLN, VAT 23%)



drzwi SUBLIME, wzór B6, ościeżnica regulowana SYSTEM DIN

Drzwi zbudowane są z ramiaka drewnianego obłożonego dwiema płytami HDF z ozdobnymi frezowaniami, pokrytymi powierzchnią malowaną ekologicznymi farbami akrylowymi z palet RAL i NCS. Wypełnienie stanowi płyta wiórowa pełna.



frezowanie na powierzchni skrzydła



**NOWOŚĆ**  
zawias kryty DUO biały – opcja do sys. bezprzylgowego



drzwi SUBLIME, wzór B4, ościeżnica regulowana SYSTEM DIN

Zobacz więcej inspiracji





<b>WERSJA</b>	A0	A1	A2	A3
	620/762,60	660/811,80	660/811,80	690/848,70



<b>WERSJA</b>	B2	B4	B6
	660/811,80	660/811,80	690/848,70

#### KOLORYSTYKA



**001**  
biały  
(RAL 9003)

#### KOLORYSTYKA OPCJONALNA



kolory palet  
RAL i NCS  
(oprócz  
metalicznych)

dopłata wg grup kolorystycznych RAL, NCS (str. 9)

Grupa I	Grupa II	Grupa III	Grupa IV
205/252,15	280/344,40	396/487,08	420/516,60

#### OŚCIEŻNICE

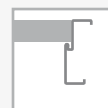
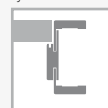

#### WYPOSAŻENIE

##### STANDARDOWE

zamek jednopunktowy (sys. przylgowy) lub magnetyczny (sys. bezprylgowy) wpuszczany, na klucz, na wkładkę lub do blokady łożeniowej

zawiasy: typ T – do ościeżnicy system DIN oraz metalowej, typ C – do ościeżnicy drewnianej („60”-„80” – 2 szt., „90” – 3 szt.) lub kryty DUO („60”-„70” – 2 szt., „80”-„90” – 3 szt.)

##### DODATKOWE (za dopłatą)

rozmiar „100”

**+20%**

trzeci zawias w skrzydle:

typ C dla szer. „60”-„80”

15/18,45

typ T dla szer. „60”-„80”

17/20,91

kryty DUO dla szer. „60”-„70”

80/98,40

zamiana zawiasu standardowego DUO na kolor biały (do 1 szt.)

7/8,61

ramiak (umożliwiający samodzielne skrócenie skrzydła drzwiowego do 50 mm)

20/24,60

ramiak (umożliwiający samodzielne skrócenie skrzydła drzwiowego do 90 mm)

40/49,20

wzmocnienie pod samozamykacz

25/30,75

podcięcie wentylacyjne

30/36,90

zabezpieczenie dolnego ramiaka przed nadmiernym działaniem wilgoci (nie dot. skrzydeł z podcięciem wentylacyjnym)

20/24,60

drzwi niższe o 50 mm (sys. przylgowy) lub 100 mm

bez dopłaty

drzwi niższe o 55 mm (sys. bezprylgowy) lub 100 mm

bez dopłaty

drzwi wyższe o 50 mm lub 100 mm

**+10%**

drzwi wyższe o 150 mm lub 200 mm

**+20%**

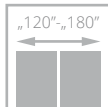
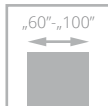

# TIARA

od **660/811,80**  
cena skrzydła **netto**/brutto (PLN, VAT 23%)

Drzwi zbudowane są z ramiaka drewnianego obłożonego dwiema gładkimi płytami HDF pokrytymi powierzchnią malowaną ekologicznymi farbami akrylowymi z palet RAL i NCS. Wypełnienie stanowi płyta wiórowa pełna. Na powierzchni skrzydła dekoracyjne listwy aluminiowe w kolorze chrom-mat lub czarnym.

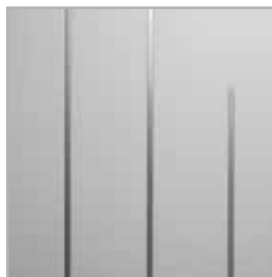

listwy aluminiowe  
w kolorze chrom-mat



**NOWOŚĆ**  
zawias kryty DUO biały – opcja  
do sys. bezprzylgowego

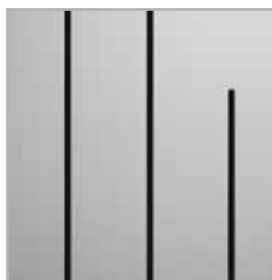

listwy aluminiowe  
w kolorze czarnym (opcja)

drzwi TIARA, wzór W02, ościeżnica regulowana SYSTEM DIN



drzwi TIARA, wzór W06, ościeżnica regulowana DIN DUO, opaski łączone pod kątem 90°

Zobacz  
więcej  
inspiracji





WERSJA	W01	W02	W05	W07
	660/811,80	660/811,80	780/959,40	660/811,80



WERSJA	W03	W04	W06
	660/811,80	660/811,80	660/811,80

#### KOLORYSTYKA



#### KOLORYSTYKA OPCJONALNA



dopłata wg grup kolorystycznych RAL, NCS (str. 9)

Grupa I	Grupa II	Grupa III	Grupa IV
205/252,15	280/344,40	396/487,08	420/516,60

#### OŚCIEŻNICE

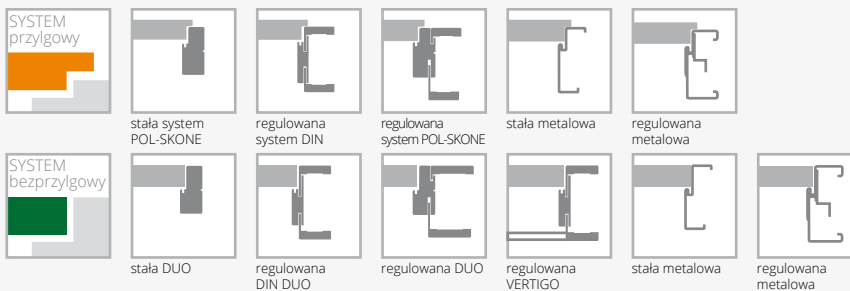

#### WYPOSAŻENIE

##### STANDARDOWE

zamek jednopunktowy (sys. przylgowy) lub magnetyczny (sys. bezprylgowy) wpuszczany, na klucz, na wkładkę lub do blokady łazienkowej

zawiasy: typ K – do ościeżnicy system DIN, typ C – do ościeżnicy drewnianej, typ M – do ościeżnicy metalowej („60”-„80” – 2 szt., „90” – 3 szt.) lub kryty DUO („60”-„70” – 2 szt., „80”-„90” – 3 szt.)

##### DODATKOWE (za dopłatą)

rozmiar „100”	+20%
trzeci zawias w skrzydle:	
typ K, typ C, typ M dla szer. „60”-„80”	15/18,45
kryty DUO dla szer. „60”-„70”	80/98,40
zamiana zawiasu standardowego DUO na kolor biały (do 1 szt.)	7/8,61

ramiak (umożliwiający samodzielne skrócenie do 50 mm)	20/24,60
ramiak (umożliwiający samodzielne skrócenie do 90 mm)	40/49,20
zabezpieczenie dolnego ramiaka przed nadmiernym działaniem wilgoci (nie dot. skrzydeł z podcięciem wentylacyjnym)	20/24,60
drzwi niższe o 50 mm (sys. przylgowy) lub 100 mm	bez dopłaty
drzwi niższe o 55 mm (sys. bezprylgowy) lub 100 mm	bez dopłaty
drzwi wyższe o 50 mm lub 100 mm	+10%
drzwi wyższe o 150 mm lub 200 mm	+20%
podcięcie wentylacyjne	30/36,90
aluminiowe listwy dekoracyjne w kolorze czarnym	bez dopłaty

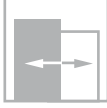
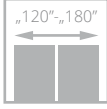
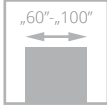

# ESTATO

od **660/811,80**  
cena skrzydła **netto**/brutto (PLN, VAT 23%)

Drzwi zbudowane z ramiaka drewnianego obłożonego dwiema malowanymi płytami HDF. Wypełnienie stanowi płyta wiórowa pełna. Ozdobne frezowania we wzorach B1, B2, B3. Wzory A01, A02, A03 posiadają hartowaną szybę białą mat o grubości 6 mm. W systemie przylgowym górna krawędź skrzydła posiada przylgę.



frezowanie na powierzchni skrzydła



**NOWOŚĆ**  
zawias kryty DUO biały – opcja do sys. bezprzylgowego

drzwi ESTATO, wzór A02, ościeżnica regulowana SYSTEM DIN



drzwi ESTATO, wzór A01, ościeżnica regulowana SYSTEM DIN

Zobacz  
więcej  
inspiracji







WERSJA	A01	A02	A03
	809/995,07	809/995,07	809/995,07



WERSJA	B1	B2	B3
	660/811,80	660/811,80	660/811,80

#### KOLORYSTYKA



#### KOLORYSTYKA OPCJONALNA



dopłata wg grup kolorystycznych RAL, NCS (str. 9)

Grupa I	Grupa II	Grupa III	Grupa IV
205/252,15	280/344,40	396/487,08	420/516,60

#### OŚCIEŻNICE

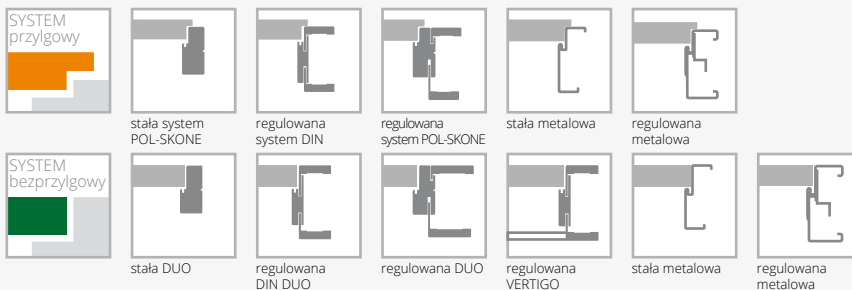

#### WYPOSAŻENIE

STANDARDOWE		
szkło hartowane biały mat o grubości 6 mm (wzory A01-54 mm, A02-205 mm, A03-276 mm)		25/30,75
zamek jednopunktowy (sys. przylgowy) lub magnetyczny (sys. bezprylgowy) wpuszczany, na klucz, na wkładkę lub do blokady łazienkowej		20/24,60
zawiasy: typ T – do ościeżnicy system DIN oraz metalowej, typ C – do ościeżnicy drewnianej („60”-„80” – 2 szt., „90” – 3 szt.) lub kryty DUO do systemu bezprylgowego („60”-„70” – 2 szt., „80”-„90” – 3 szt.)		bez dopłaty
<b>DODATKOWE (za dopłatą)</b>		
rozmiar „100”	<b>+20%</b>	
trzeci zawias w skrzydle:		
typ C dla szer. „60”-„80”	15/18,45	
typ T dla szer. „60”-„80”	17/20,91	
kryty DUO dla szer. „60”-„70”	80/98,40	
zamiana zawiasu standardowego DUO na kolor biały (do 1 szt.)	7/8,61	
ramiak (umożliwiający samodzielne skrócenie skrzydła drzwiowego do 50 mm) (nie dot. wersji A01, A02, A03)	20/24,60	
ramiak (umożliwiający samodzielne skrócenie skrzydła drzwiowego do 90 mm) (nie dot. wersji A01, A02, A03)	40/49,20	
wzmocnienie pod samozamykacz (nie dot. wersji A01, A02, A03)		25/30,75
zabezpieczenie dolnego ramiaka przed nadmiernym działaniem wilgoci (nie dot. skrzydeł z podcięciem wentylacyjnym) (nie dot. wersji A01, A02, A03)		20/24,60
drzwi niższe o 50 mm (sys. przylgowy) lub 100 mm (nie dot. wersji A01, A02, A03)		bez dopłaty
drzwi niższe o 55 mm (sys. bezprylgowy) lub 100 mm (nie dot. wersji A01, A02, A03)		bez dopłaty
drzwi wyższe o 50 mm lub 100 mm (nie dot. wersji A01, A02, A03)		+10%
drzwi wyższe o 150 mm lub 200 mm (nie dot. wersji A01, A02, A03)		+20%
wersje A01, A02, A03 drzwi niższe o 50 mm (sys. przylgowy)		bez dopłaty
wersje A01, A02, A03 drzwi niższe o 55 mm (sys. bezprylgowy)		bez dopłaty
wersje A01, A02, A03 drzwi wyższe o 100 mm		+10%
wersje A01, A02, A03 drzwi wyższe o 200 mm		+20%
podcięcie wentylacyjne (nie dot. wersji A02, A03)		30/36,90
system przesuwny (nie dot. wersji A01)		str. 106-109

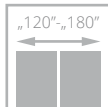
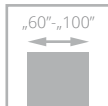

# HAPPY

995/1223,85

cena skrzydła netto/brutto (PLN, VAT 23%)

Drzwi zbudowane są z ramiaka drewnianego obłożonego dwiema gładkimi płytami HDF pokrytymi powierzchnią malowaną ekologicznymi farbami akrylowymi z palet RAL i NCS. W modelach A/Z, Z jedna strona płyciny pełni funkcję magnetycznej tablicy szkolnej (tablica w kolorze czarnym), druga strona płyciny malowana w kolorze drzwi lub płycina obustronnie malowana w kolorze drzwi (bez tablicy magnetycznej).



połączenie tablicy z ramiakiem



zawias kryty DUO biały - opcja do sys. bezprzylgowego



łączenie opasek

drzwi HAPPY, wzór Z, ościeżnica regulowana SYSTEM DIN



drzwi HAPPY, wzór Z, ościeżnica regulowana SYSTEM DIN

Zobacz więcej inspiracji





WERSJA	00	Z	A/Z	01	02	03
	995/1223,85	995/1223,85		995/1223,85	995/1223,85	995/1223,85

Z – tablica od strony zawiasowej  
 A/Z – tablica od strony przeciwnej do zawiasowej

#### KOLORYSTYKA



001  
 biały  
 (RAL 9003)

#### KOLORYSTYKA OPCJONALNA



kolory palet  
 RAL i NCS  
 (oprócz  
 metalicznych)

dopłata wg grup kolorystycznych RAL, NCS (str. 9)

Grupa I	Grupa II	Grupa III	Grupa IV
310/381,30	420/516,60	540/664,20	624/767,52

#### OŚCIEŻNICE



stała system  
POL-SKONE



regulowana  
system  
DIN



regulowana  
system  
POL-SKONE

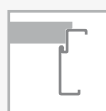

stała metalowa

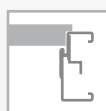

regulowana  
metalowa



stała DUO



regulowana  
DIN DUO



regulowana DUO



regulowana  
VERTIGO

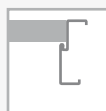

stała metalowa



regulowana  
metalowa

#### WYPOSAŻENIE

STANDARDOWE	DODATKOWE (za dopłatą)
szkło bezpieczne, laminowane, matowe o grubości 6,4 mm	rozmiar „100” <b>+20%</b>
zamek jednopunktowy wpuszczany, na klucz, na wkładkę lub do blokady łazienkowej	trzeci zawias w skrzydle:
zawiasy: typ K – do ościeżnicy system DIN, typ C – do ościeżnicy drewnianej, typ M – do ościeżnicy metalowej lub kryty DUO („60”-„80” – 2 szt., „90” – 3 szt.)	typ K, typ C, typ M dla szer. „60”-„80” <b>15/18,45</b>
brak możliwości zastosowania samozamykacza	kryty DUO dla szer. „60”-„80” <b>80/98,40</b>
	zamiana zawiasu standardowego DUO na kolor biały (do 1 szt.) <b>7/8,61</b>
	zabezpieczenie dolnego ramiaka przed nadmiernym działaniem wilgoci (nie dot. skrzydeł z podcięciem wentylacyjnym) <b>20/24,60</b>
	drzwi niższe o 50 mm (sys. przylgowy) bez dopłaty
	drzwi niższe o 55 mm (sys. bezprzylgowy) bez dopłaty
	drzwi wyższe o 50 mm <b>+10%</b>
	podcięcie wentylacyjne <b>30/36,90</b>

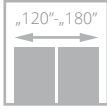
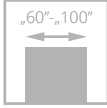

# VERTIGO

od **998**/1227,54  
cena skrzydła **netto**/brutto (PLN, VAT 23%)

Drzwi zbudowane są z ramiaka drewnianego obłożonego dwiema gładkimi płytami HDF pokrytymi powierzchnią malowaną ekologicznymi farbami akrylowymi z palet RAL i NCS.



ramka



zawias kryty DUO biały – opcja do sys. bezprzylgowego



standardowe łączenie opasek pod kątem 45° ościeżnicy DIN DUO

drzwi VERTIGO, wzór W03, ościeżnica regulowana SYSTEM DIN



drzwi VERTIGO, wzór W00 (drzwi po lewej), wzór W03 (drzwi po prawej), ościeżnica regulowana SYSTEM POL-SKONE

Zobacz  
więcej  
inspiracji





WERSJA	W00	OSD	W02	W02S1
	998/1227,54	998/1227,54	1100/1353,00	1100/1353,00



WERSJA	W03	W03S1	W03S2	W03S3
	1100/1353,00	1100/1353,00	1100/1353,00	1100/1353,00

#### KOLORYSTYKA



#### KOLORYSTYKA OPCJONALNA



dopłata wg grup kolorystycznych RAL, NCS (str. 9)

Grupa I	Grupa II	Grupa III	Grupa IV
310/381,30	420/516,60	540/664,20	624/767,52

#### OŚCIEŻNICE

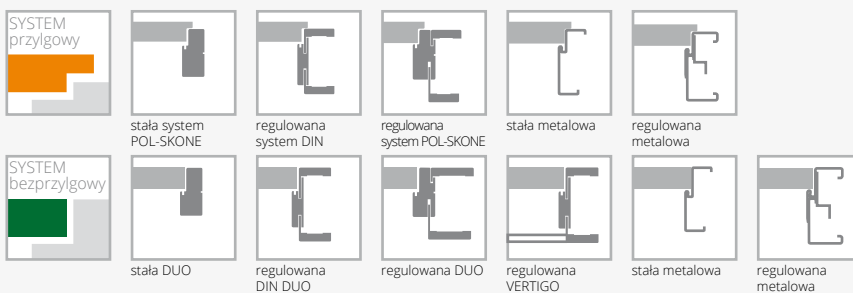

#### WYPOSAŻENIE

STANDARDOWE	DODATKOWE (za dopłatą)	
szkło hartowane biały mat o grubości 6 mm	rozmiar „100”	+20%
zamek jednopunktowy (sys. przylgowy) lub magnetyczny (sys. bezprylgowy) wpuszczany, na klucz, na wkładkę lub do blokady łazienkowej	trzeci zawias w skrzydle: typ K, typ C, typ M dla szer. „60”-„80” kryty DUO dla szer. „60”-„80”	15/18,45 80/98,40
zawiasy: typ K – do ościeżnicy system DIN, typ C – do ościeżnicy drewnianej, typ M – do ościeżnicy metalowej lub kryty DUO („60”-„80” – 2 szt., „90” – 3 szt.)	zamiana zawiasu standardowego DUO na kolor biały (do 1 szt.)	7/8,61
brak możliwości zastosowania samozamykacza	zabezpieczenie dolnego ramiaka przed nadmiernym działaniem wilgoci (nie dot. skrzydeł z podcięciem wentylacyjnym)	20/24,60
	drzwi niższe o 50 mm (sys. przylgowy)	bez dopłaty
	drzwi niższe o 55 mm (sys. bezprylgowy)	bez dopłaty
	drzwi wyższe o 50 mm lub 100 mm	+10%
	podcięcie wentylacyjne	30/36,90

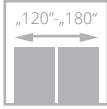
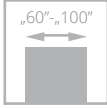

# VILANO

**998/1227,54**  
cena skrzydła **netto**/brutto (PLN, VAT 23%)

Drzwi zbudowane są z ramiaka drewnianego obłożonego dwiema płytami HDF pokrytymi powierzchnią malowaną ekologicznymi farbami z palety RAL i NCS.



zawias kryty DUO biały – opcja do sys. bezprylgowego



profil ramki

drzwi VILANO, wzór W00, ościeżnica regulowana DIN



drzwi VILANO, wzór W00, ościeżnica regulowana DIN

Zobacz  
więcej  
inspiracji







### WERSJA

W00

998/1227,54

OSD

998/1227,54

### KOLORYSTYKA



001  
biały  
(RAL 9003)

### KOLORYSTYKA OPCJONALNA



kolory palet  
RAL i NCS  
(oprócz  
metalicznych)

dopłata wg grup kolorystycznych RAL, NCS (str. 9)

Grupa I	Grupa II	Grupa III	Grupa IV
205/252,15	280/344,40	396/487,08	420/516,60

### OŚCIEŻNICE



stała system  
POL-SKONE



regulowana  
system DIN



regulowana  
system POL-SKONE



stała metalowa



regulowana  
metalowa



stała DUO



regulowana  
DIN DUO



regulowana DUO



regulowana  
VERTIGO



stała metalowa



regulowana  
metalowa

### WYPOSAŻENIE

#### STANDARDOWE

szkło hartowane biały mat o grubości 6 mm  
zamek jednopunktowy (sys. przylgowy) lub magnetyczny (sys. bezprylgowy) wpuszczany, na klucz, na wkładkę lub do blokady łazienkowej  
zawiasy: typ K - do ościeżnicy system DIN, typ C - do ościeżnicy drewnianej, typ M - do ościeżnicy metalowej lub kryty DUO („60”-„80” - 2 szt., „90” - 3 szt.)  
brak możliwości zastosowania samozamykacza

#### DODATKOWE (za dopłatą)

rozmiar „100”	+20%
trzeci zawias w skrzydle:	
typ M, typ C, typ K dla szer. „60”-„80”	15/18,45
kryty DUO dla szer. „60”-„80”	80/98,40
zamiana zawiasu standardowego DUO na kolor biały (do 1 szt.)	7/8,61
zabezpieczenie dolnego ramiaka przed nadmiernym działaniem wilgoci (nie dot. skrzydeł z podcięciem wentylacyjnym)	20/24,60
drzwi niższe o 50 mm (sys. przylgowy)	bez dopłaty
drzwi niższe o 55 mm (sys. bezprylgowy)	bez dopłaty
drzwi wyższe o 50 mm lub 100 mm	+10%
podcięcie wentylacyjne	30/36,90

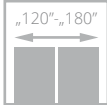
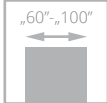

# MODERN

od **1049/1290,27**  
cena skrzydła **netto/brutto** (PLN, VAT 23%)



Drzwi zbudowane są z ramiaka drewnianego obłożonego dwiema gładkimi płytami HDF pokrytymi powierzchnią malowaną ekologicznymi farbami akrylowymi z palet RAL i NCS.



profil ramiaka skrzydła



**NOWOŚĆ**  
zawias kryty DUO biały – opcja do sys. bezprzylgowego



opaska i korona malowana

drzwi MODERN, wzór 02, ościeżnica regulowana SYSTEM DIN



drzwi MODERN, wzór 02 z koroną, ościeżnica regulowana SYSTEM POL-SKONE

Zobacz  
więcej  
inspiracji





WERSJA	01	01 S6	02	02 S6
	1049/1290,27	1332/1638,36	1049/1290,27	1332/1638,36



WERSJA	05	05 S8	08	08 S10
	1049/1290,27	1332/1638,36	1049/1290,27	1332/1638,36

#### KOLORYSTYKA



#### KOLORYSTYKA OPCJONALNA



dopłata wg grup kolorystycznych RAL, NCS (str. 9)

Grupa I	Grupa II	Grupa III	Grupa IV
310/381,30	420/516,60	540/664,20	624/767,52

#### OŚCIEŻNICE

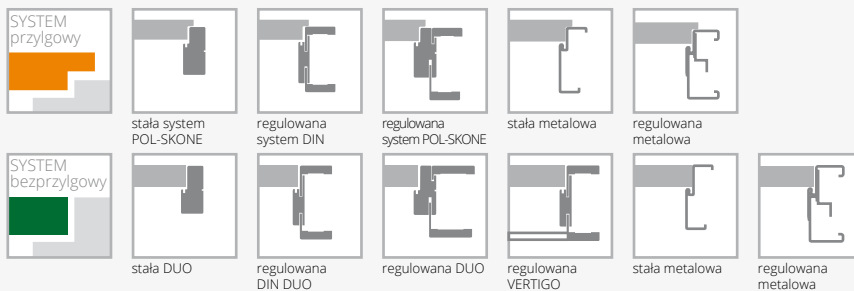

#### WYPOSAŻENIE

STANDARDOWE	DODATKOWE (za dopłatą)	
szkło biały mat o grubości 4 mm	rozmiar „100”	+20%
szpros drewniane	trzeci zawias w skrzydle:	
zamek jednopunktowy (sys. przylgowy) lub magnetyczny (sys. bezprylgowy) wpuszczany, na klucz, na wkładkę lub do blokady łazienkowej	typ C, typ K, typ M dla szer. „60”-„80” kryty DUO dla szer. „60”-„80”	15/18,45 80/98,40
zawiasy: typ K – do ościeżnicy system DIN, typ C – do ościeżnicy drewnianej, typ M – do ościeżnicy metalowej lub kryty DUO („60”-„80” – 2 szt., „90” – 3 szt.)	zamiana zawiasu standardowego DUO na kolor biały (do 1 szt.)	7/8,61
brak możliwości zastosowania samozamykacza	zabezpieczenie dolnego ramiaka przed nadmiernym działaniem wilgoci (nie dot. skrzydeł z podcięciem wentylacyjnym)	20/24,60
	drzwi niższe o 50 mm (sys. przylgowy)	bez dopłaty
	drzwi niższe o 55 mm (sys. bezprylgowy)	bez dopłaty
	drzwi wyższe o 50 mm lub 100 mm	+10%
	podcięcie wentylacyjne	30/36,90

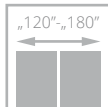
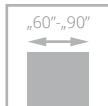

# ARCO

od **425/522,75**  
cena skrzydła **netto**/brutto (PLN, VAT 23%)

Drzwi zbudowane są na bazie ramiaka z wysokiej jakości MDF pokrytego powierzchnią ECO TOP, SILKSTONE. Ramiak usłojenie pionowe, panele poziome. Usłojenie płycin poziome we wzorach W02, W03, W07, W08, pionowe we wzorach W05, W06. Górna i dolna krawędź skrzydła zabezpieczone są okleiną.

drzwi ARCO, wzór W3P, ościeżnica regulowana SYSTEM DIN



ramiak usłojenie pionowe, panele i płycina poziome



panele, szklenie



drzwi ARCO, wzór W02 (drzwi po lewej i po prawej), ościeżnica regulowana DIN

Zobacz więcej inspiracji





WERSJA	W02P	W2S	W02	W2D	W3P	W3S	W03	W05P	W5S	W05
ECO TOP	425/522,75	425/522,75	425/522,75	493/606,39	425/522,75	425/522,75	425/522,75	425/522,75	493/606,39	425/522,75
SILKSTONE	545/670,35	545/670,35	545/670,35	609/749,07	545/670,35	545/670,35	545/670,35	545/670,35	609/749,07	545/670,35



WERSJA	W06	W6S1	W6S2	W6S3	W07	W07S1	W07S3	W08	W08S1	W08S4
ECO TOP	425/522,75	425/522,75	425/522,75	493/606,39	425/522,75	425/522,75	425/522,75	425/522,75	425/522,75	425/522,75
SILKSTONE	545/670,35	545/670,35	545/670,35	609/749,07	545/670,35	545/670,35	545/670,35	545/670,35	545/670,35	545/670,35

## KOLORYSTYKA



## OŚCIEŻNICE

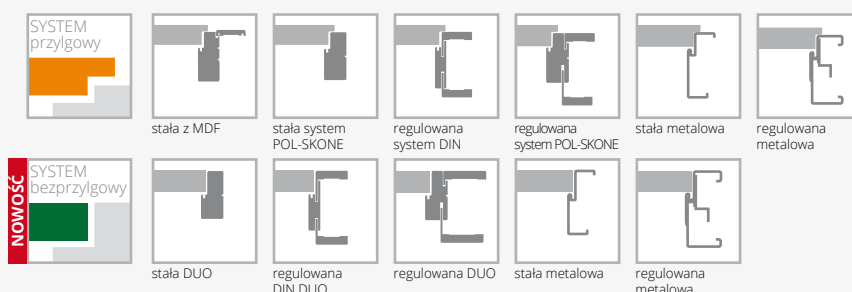

## WYPOSAŻENIE

### STANDARDOWE

szkło biały/braź mat o grubości 4 mm  
 wzory W2D, W5S, W05, W6S1, W6S2, W6S3  
 standard – szyba hartowana  
 zamek jednopunktowy (sys. przylgowy) lub magnetyczny (sys. bezprylgowy) wpuszczany, na klucz, na wkładkę lub do blokady łazienkowej  
 zawiasy: typ B – do ościeżnicy system DIN, typ D – do ościeżnicy MDF lub drewnianej, typ M – do ościeżnicy metalowej lub kryty DUO („60°-90° – 3 szt.)  
 brak możliwości zastosowania samozamykacza  
 brak możliwości zastosowania uszczelki opadającej

### DODATKOWE (za dopłatą)

drzwi niższe o 50 mm (sys. przylgowy) bez dopłaty  
 drzwi niższe o 55 mm (sys. bezprylgowy) bez dopłaty  
 podcięcie wentylacyjne **30/36,90**  
 szkło laminowane (dot. 1 szyby):  
 wersja W02 **18/22,14**  
 wersja W2D **126/154,98**  
 wersja W5S **56/68,88**  
 wersja W6 **49/60,27**



# INTER-AMBER

od **149/183,27**  
cena skrzydła **netto**/brutto (PLN, VAT 23%)

Drzwi zbudowane są z ramiaka drewnianego obłożonego dwiema gładkimi płytami HDF o powierzchni ECO TOP, HIGH TOP. Standardowe wypełnienie stanowi warstwa o strukturze „plastra miodu”.

Układ usłojenia na powierzchni skrzydła jest pionowy, a na panelach, w zależności od wzoru, pionowy (wzór A) lub poziomy (wzór C, F).



drzwi INTER-AMBER, wzór F00, ościeżnica regulowana SYSTEM DIN

szpros AS4



drzwi INTER-AMBER, wzór F06 (drzwi po lewej), wzór A00 (drzwi po prawej), ościeżnica regulowana SYSTEM DIN

Zobacz  
więcej  
inspiracji







WERSJA	A00	A01	AS4	03SD	C00	C01	C02	C03
ECO TOP	149/183,27	190/233,70	354/435,42	363/446,49	363/446,49	363/446,49	363/446,49	363/446,49
HIGH TOP	178/218,94	215/264,45	360/442,80	370/455,10	370/455,10	370/455,10	370/455,10	370/455,10



WERSJA	F00	F01	F02	F06	04SD	05SD
ECO TOP	370/455,10	370/455,10	370/455,10	370/455,10	363/446,49	363/446,49
HIGH TOP	370/455,10	370/455,10	370/455,10	370/455,10	370/455,10	370/455,10

## KOLORYSTYKA



## OSĆIEŻNICE

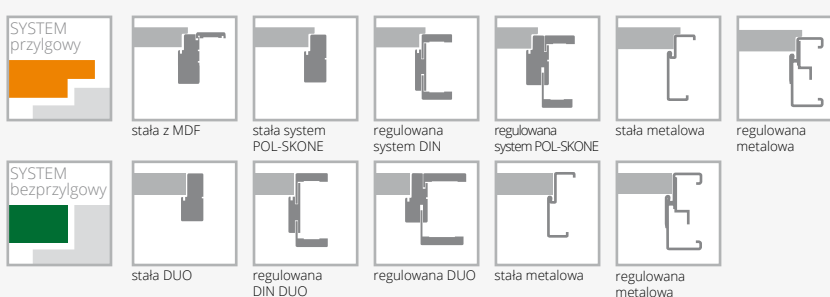

## WYPOSAŻENIE

STANDARDOWE		
szkło biały/brąz mat o grubości 4 mm		
wzór AS4, 03SD standard - szyba hartowana biały/brąz mat 4 mm		
zamek jednopunktowy (sys. przylgowy) lub magnetyczny (sys. bezprylgowy) wpuszczany, na klucz, na wkładkę lub do blokady łazienkowej		
zawiasy: typ B – do osieźnicy system DIN, typ D – do osieźnicy drewnianej, typ M – do osieźnicy metalowej lub kryty DUO („60”-„80” – 2 szt., „90” – 3 szt.)		
<b>DODATKOWE (za dopłatą)</b>		
rozmiar „100” (wystrój szklenia jak w „90”)	40/49,20	
rozmiar „110” (wystrój szklenia jak w „90”)	80/98,40	
wypełnienie z płyty wiórowej otworowanej	90/110,70	
wypełnienie z płyty wiórowej pełnej	115/141,45	
trzeci zawias w skrzydle lub zawias czopowy regulowany (cena za 1 szt.):		
typ B, typ D, typ K, typ C, typ M dla szer. „60”-„80”	15/18,45	
kryty DUO dla szer. „60”-„80”	80/98,40	
ramiak (umożliwiający samodzielne skrócenie do 50 mm)	20/24,60	
ramiak (umożliwiający samodzielne skrócenie do 90 mm)	40/49,20	
wzmocnienie pod samozamykacz	25/30,75	
zabezpieczenie dolnego ramiaka przed nadmiernym działaniem wilgoci (nie dot. skrzydeł z podcięciem wentylacyjnym)	20/24,60	
drzwi niższe o 50 mm (sys. przylgowy) lub 100 mm		bez dopłaty
drzwi niższe o 55 mm (sys. bezprylgowy) lub 100 mm		bez dopłaty
drzwi wyższe o 50 mm lub 100 mm		+10%
drzwi wyższe o 150 mm lub 200 mm		+20%
podcięcie wentylacyjne	30/36,90	
szkło hartowane (dot. 1 szyby):		
wersja C	60/73,80	
wersja F, 04SD, 05SD	40/49,20	

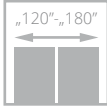
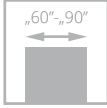

# VERIMO

od **439/539,97**  
cena skrzydła **netto**/brutto (PLN, VAT 23%)

Drzwi zbudowane są na bazie ramiaka z wysokiej jakości MDF o powierzchni ECO TOP, SILKSTONE.  
Na powierzchni ramiaków pionowych układ usłojenia pionowy, a na panelach i płycinach poziomy.  
Górna i dolna krawędź skrzydła zabezpieczona okleiną.



dolna krawędź skrzydła



połączenie ramiaka i szyby

drzwi VERIMO, wzór W02, ościeżnica regulowana SYSTEM DIN



drzwi VERIMO, wzór W01, ościeżnica regulowana SYSTEM DIN, opaski łączone pod kątem 90°

Zobacz  
więcej  
inspiracji





WERSJA	W01	W01S1	W01S2	W01P	W02	W02S1	W02S2
ECO TOP	439/539,97	439/539,97	439/539,97	439/539,97	439/539,97	439/539,97	439/539,97
SILKSTONE	495/608,85	495/608,85	495/608,85	495/608,85	495/608,85	495/608,85	495/608,85



WERSJA	W02S3	W02P	W03	W03S1	W03S2	W03P
ECO TOP	439/539,97	439/539,97	439/539,97	439/539,97	439/539,97	439/539,97
SILKSTONE	495/608,85	495/608,85	495/608,85	495/608,85	495/608,85	495/608,85

## KOLORYSTYKA

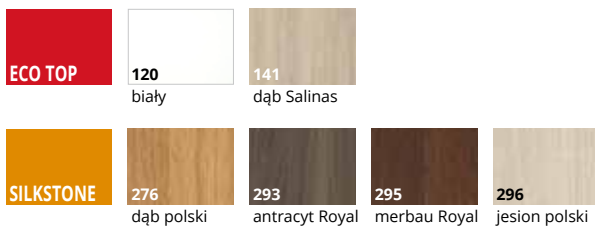

## OŚCIEŻNICE

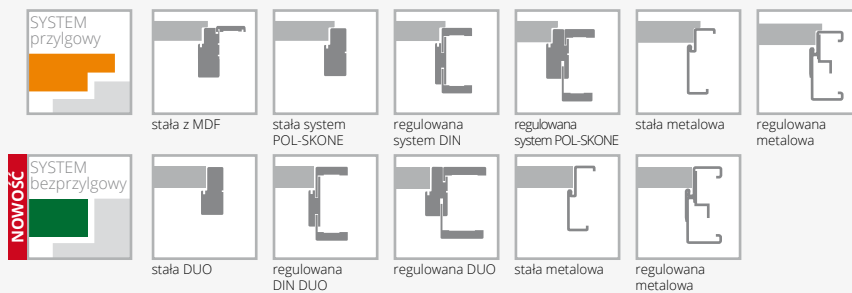

## WYPOSAŻENIE

STANDARDOWE	DODATKOWE (za dopłatą)
szkło biały mat o grubości 4 mm	drzwi niższe o 50 mm (sys. przylgowy) bez dopłaty
zamek jednopunktowy (sys. przylgowy) lub magnetyczny (sys. bezprzylgowy) wpuszczany, na klucz, na wkładkę lub do blokady łazienkowej	drzwi niższe o 55 mm (sys. bezprzylgowy) bez dopłaty
zawiasy: typ B – do ościeżnicy system DIN, typ D – do ościeżnicy MDF lub drewnianej, typ M – do ościeżnicy metalowej lub kryty DUO („60°-90° – 3 szt.)	podcięcie wentylacyjne <b>30/36,90</b>
brak możliwości zastosowania samozamykacza	
brak możliwości zastosowania uszczelki opadającej	

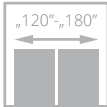
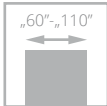

# HAPTIC

od **219/269,37**  
cena skrzydła **netto**/brutto (PLN, VAT 23%)

**NOWOŚĆ**

Drzwi zbudowane są z ramiaka drewnianego obłożonego dwiema gładkimi płytami HDF o powierzchni UNI MAT. Standardowe wypełnienie stanowi warstwa o strukturze „plastra miodu”.

**Powierzchnia UNI-MAT charakteryzuje się jedwabistą haptką oraz specjalną powłoką odporną na ślady po palcach.**

drzwi HAPTIC, wzór W04, ościeżnica regulowana DIN



drzwi HAPTIC, wzór W04, ościeżnica regulowana DIN

Zobacz  
więcej  
inspiracji



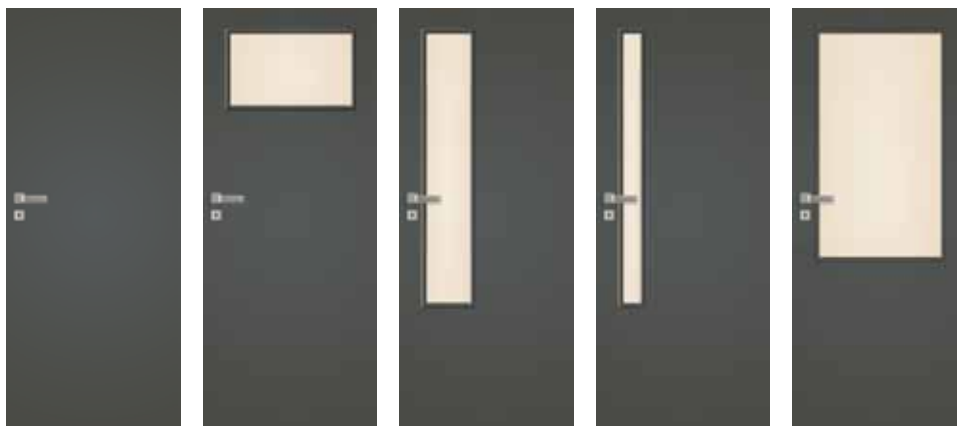

WERSJA	00	02	04	05	03SD
	219/269,37	315/387,45	389/478,47	389/478,47	389/478,47

## KOLORYSTYKA

UNI MAT	NOWOŚĆ	NOWOŚĆ	NOWOŚĆ	NOWOŚĆ	NOWOŚĆ
630	631	632	634	635	
szary	stalowy	beż	grafit	dąb mat	

## OŚCIEŻNICE

SYSTEM przylgowy						
	stała z MDF	stała system POL-SKONE	regulowana system DIN	regulowana system POL-SKONE	stała metalowa	regulowana metalowa
SYSTEM bezprzylgowy						
	stała DUO	regulowana DIN DUO	regulowana DUO	stała metalowa	regulowana metalowa	

## WYPOSAŻENIE

### STANDARDOWE

szkło biały/brąz mat o grubości 4 mm  
 wzór 03SD standard - szyba hartowana biały/brąz mat 4 mm  
 zamek jednopunktowy (sys. przylgowy) lub magnetyczny (sys. bezprzylgowy) wpuszczany, na klucz, na wkładkę lub do blokady łazienkowej  
 zawiasy: typ B – do ościeżnicy system DIN, typ D – do ościeżnicy drewnianej, typ M – do ościeżnicy metalowej lub kryty DUO („60”-„80” – 2 szt., „90” – 3 szt.)

### DODATKOWE (za dopłatą)

rozmiar „100” (wystrój szklenia jak w „90”)	40/49,20
rozmiar „110” (wystrój szklenia jak w „90”)	80/98,40
wypełnienie z płyty wiórowej otworowanej	90/110,70
wypełnienie z płyty wiórowej pełnej	115/141,45

trzeci zawias w skrzydle lub zawias czopowy regulowany (cena za 1 szt.):	
typ B, typ D, typ K, typ C, typ M dla szer. „60”-„80”	15/18,45
kryty DUO dla szer. „60”-„80”	80/98,40
ramiak (umożliwiający samodzielne skrócenie do 50 mm)	20/24,60
ramiak (umożliwiający samodzielne skrócenie do 90 mm)	40/49,20
wzmocnienie pod samozamykacz	25/30,75
zabezpieczenie dolnego ramiaka przed nadmiernym działaniem wilgoci (nie dot. skrzydeł z podcięciem wentylacyjnym)	20/24,60
drzwi niższe o 50 mm (sys. przylgowy) lub 100 mm	bez dopłaty
drzwi niższe o 55 mm (sys. bezprzylgowy) lub 100 mm	bez dopłaty
drzwi wyższe o 50 mm lub 100 mm	+10%
drzwi wyższe o 150 mm lub 200 mm	+20%
podcięcie wentylacyjne	30/36,90
szkło hartowane (wersja 02, 04, 05)	40/49,20

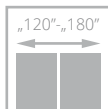
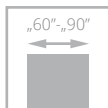

# ARCO UNI

od **425/522,75**  
cena skrzydła **netto/brutto** (PLN, VAT 23%)



drzwi ARCO UNI, wzór W02, ościeżnica regulowana DIN

Drzwi zbudowane są na bazie ramiaka z wysokiej jakości MDF pokrytego powierzchnią UNI-MAT.  
**Powierzchnia UNI-MAT** charakteryzuje się **jedwabistą haptką oraz specjalną powłoką odporną na ślady po palcach.**



drzwi ARCO UNI, wzór W07S3, ościeżnica regulowana SYSTEM DIN

Zobacz  
więcej  
inspiracji







WERSJA	W02P	W2S	W02	W2D	W3P	W3S	W03	W05P	W5S	W05
	425/522,75	425/522,75	425/522,75	493/606,39	425/522,75	425/522,75	425/522,75	425/522,75	493/606,39	425/522,75



WERSJA	W06	W6S1	W6S2	W6S3	W07	W07S1	W07S3	W08	W08S1	W08S4
	425/522,75	425/522,75	425/522,75	493/606,39	425/522,75	425/522,75	425/522,75	425/522,75	425/522,75	425/522,75

## KOLORYSTYKA

<b>UNI MAT</b>	<b>NOWOŚĆ</b>	<b>NOWOŚĆ</b>	<b>NOWOŚĆ</b>	<b>NOWOŚĆ</b>	<b>NOWOŚĆ</b>
	630	631	632	634	635
	szary	stalowy	beż	grafit	dąb mat

## OŚCIEŻNICE

<b>SYSTEM przylgowy</b>						
	stała z MDF	stała system POL-SKONE	regulowana system DIN	regulowana system POL-SKONE	stała metalowa	regulowana metalowa
<b>NOWOŚĆ SYSTEM bezprzylgowy</b>						
	stała DUO	regulowana DIN DUO	regulowana DUO	stała metalowa	regulowana metalowa	

## WYPOSAŻENIE

### STANDARDOWE

szkło biały mat o grubości 4 mm
wersje W2D, W5S, W05, W6S1, W6S2, W6S3 szkło hartowane biały/brąz mat o grubości 4 mm
zamek jednopunktowy (sys. przylgowy) lub magnetyczny (sys. bezprzylgowy) wpuszczany, na klucz, na wkładkę lub do blokady łazienkowej
zawiasy: typ B – do ościeżnicy system DIN, typ D – do ościeżnicy MDF lub drewnianej, typ M – do ościeżnicy metalowej lub kryty DUO („60°-90° – 3 szt.)
brak możliwości zastosowania samozamykacza
brak możliwości zastosowania uszczelki opadającej

### DODATKOWE (za dopłatą)

drzwi niższe o 50 mm (sys. przylgowy)	bez dopłaty
drzwi niższe o 55 mm (sys. bezprzylgowy)	bez dopłaty
podcięcie wentylacyjne	30/36,90
szkło laminowane (dot. 1 szyby):	
wersja W02	18/22,14
wersja W2D	126/154,98
wersja W5S	56/68,88

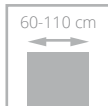

# TRENDY

270/332,10

cena skrzydła netto/brutto (PLN, VAT 23%)

Drzwi zbudowane z ramiaka drewnianego obłożonego dwiema płytami HDF o powierzchni LAMISTONE, SILKSTONE. Standardowe wypełnienie stanowi warstwa o strukturze „plastra miodu”.

**Powierzchnia skrzydła posiada usłojenie poziome, ościeżnice usłojenie pionowe.**

**UWAGA! Do dnia 31.12.2018 komplet drzwi TRENDY (skrzydło + ościeżnica DIN i DIN DUO 90°) bez dopłaty za opaski pod kątem 90°.**



drzwi TRENDY, wzór W01, ościeżnica regulowana SYSTEM DIN

poziomy układ usłojenia



drzwi TRENDY, wzór W01, ościeżnica regulowana SYSTEM DIN

Zobacz  
więcej  
inspiracji





**WERSJA**

W01

270/332,10

**KOLORYSTYKA**

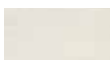

267  
wiąz bielony H



268  
wiąz piaskowy H



269  
wiąz szary H



254  
antracyt Royal H



255  
jesion polski H



256  
nugat jasny H

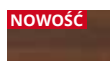

**NOWOŚĆ**  
298  
merbau Royal H



**NOWOŚĆ**  
299  
jesion Royal H

**OŚCIEŻNICE**



regulowana system DIN



stała metalowa



regulowana metalowa



regulowana DIN DUO

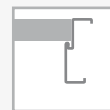

stała metalowa

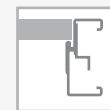

regulowana metalowa

**WYPOSAŻENIE**

**STANDARDOWE**

zamek jednopunktowy (sys. przylgowy) lub magnetyczny (sys. bezprylgowy) wpuszczany, na klucz, na wkładkę, lub do blokady łazienkowej

zawiasy: typ B - do ościeżnicy system DIN, typ D - do ościeżnicy drewnianej, typ M - do ościeżnicy metalowej lub kryty DUO (,60"-,80" - 2 szt., ,90" - 3 szt.)

**DODATKOWE (za dopłatą)**

rozmiar „100”

**+20%**

rozmiar „110”

**+40%**

wypełnienie z płyty wiórowej otworowanej

90/110,70

wypełnienie z płyty wiórowej pełnej

115/141,45

trzeci zawias w skrzydle lub czopowo regulowany (cena za 1 szt.):

typ B, typ D, typ K, typ C, typ M dla szer. „60”-„80” **15/18,45**

kryty DUO dla szer. „60”-„80” **80/98,40**

ramiak (umożliwiający samodzielne skrócenie do 50 mm) **20/24,60**

ramiak (umożliwiający samodzielne skrócenie do 90 mm) **40/49,20**

wzmocnienie pod samozamykacz **25/30,75**

zabezpieczenie dolnego ramiaka przed nadmiernym działaniem wilgoci (nie dot. skrzydeł z podcięciem wentylacyjnym) **20/24,60**

drzwi niższe o 50 mm (sys. przylgowy) lub 100 mm bez dopłaty

drzwi niższe o 55 mm (sys. bezprylgowy) lub 100 mm bez dopłaty

drzwi wyższe o 50 mm lub 100 mm **+10%**

drzwi wyższe o 150 mm lub 200 mm **+20%**

podcięcie wentylacyjne **30/36,90**

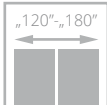
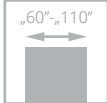

# IMPULS

od **256**/314,88  
cena skrzydła **netto**/brutto (PLN, VAT 23%)

Drzwi zbudowane są z ramiaka drewnianego obłożonego dwiema gładkimi płytami HDF o powierzchni LAMISTONE CPL, SILKSTONE. Standardowe wypełnienie stanowi warstwa o strukturze „plastra miodu”.



profil ramki



ościeżnica

drzwi IMPULS, wzór W06, ościeżnica regulowana SYSTEM DIN



drzwi IMPULS, wzór W13 (drzwi po lewej), wzór W01 (drzwi po prawej), ościeżnica regulowana SYSTEM DIN

Zobacz  
więcej  
inspiracji





WERSJA	W01	W02	W03	W05	W06	W07
SILKSTONE LAMISTONE CPL	256/314,88	341/419,30	410/504,30	410/504,30	410/504,30	410/504,30
SILKSTONE CPL	471/579,33	578/710,40	646/794,58	646/794,58	646/794,58	646/794,58



WERSJA	W12 D1	W12	W13
SILKSTONE LAMISTONE CPL	341/419,30	410/504,30	592/728,16
SILKSTONE CPL	578/710,40	646/794,58	828/1018,44

#### KOLORYSTYKA

LAMISTONE CPL	240	241	242	258	260	263	265	289	531
	wiąz bielony V	wiąz piaskowy V	wiąz szary V	biały	biały dąb	orzech premium	wenge	szary	antracyt
SILKSTONE	256	276	288	292	293	294	295	296	297
	nugat jasny V	dąb polski	klon Royal	kasztan Royal	antracyt Royal	jesion Royal	merbau Royal	jesion polski	nugat Royal
SILKSTONE CPL 0,5 mm	976	993	994	995	996	997			
	dąb polski	antracyt Royal	jesion Royal	merbau Royal	jesion polski	nugat Royal			

#### OŚCIEŻNICE

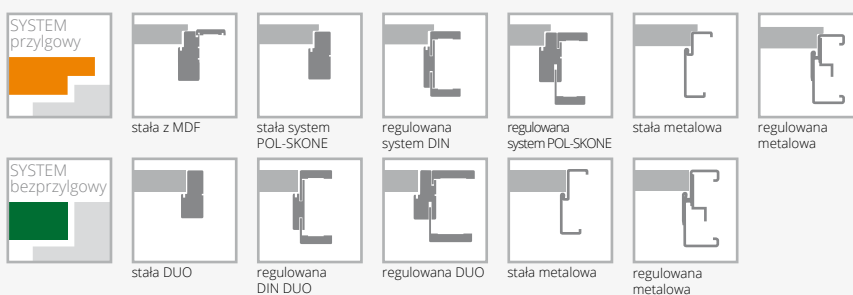

#### WYPOSAŻENIE

STANDARDOWE		
szkło hartowane biały/brąz mat wzór W03, W05		
zamek jednopunktowy (sys. przylgowy) lub magnetyczny (sys. bezprzylgowy) wpuszczany, na klucz, na wkładkę lub do blokady łazienkowej		
zawiasy: typ B – do ościeżnicy system DIN, typ D – do ościeżnicy drewnianej, typ M – do ościeżnicy metalowej lub kryty DUO („60”-„80” – 2 szt., „90” – 3 szt.)		
<b>DODATKOWE (za dopłatą)</b>		
rozmiar „100” (wystrój szklenia jak w „90”)	+20%	25/30,75
rozmiar „110” (wystrój szklenia jak w „90”)	+40%	
wypełnienie z płyty wiórowej otworowanej	90/110,70	
wypełnienie z płyty wiórowej pełnej	115/141,45	
trzeci zawias w skrzydle lub zawias czopowy regulowany (cena za 1 szt.):		
typ B, typ D, typ K, typ C, typ M dla szer. „60”-„80”	15/18,45	
kryty DUO dla szer. „60”-„80”	80/98,40	
ramiak (umożliwiający samodzielne skrócenie do 50 mm) (nie dot. wersji W13)	20/24,60	
ramiak (umożliwiający samodzielne skrócenie do 90 mm) (nie dot. wersji W13)	40/49,20	
wzmocnienie pod samozamykacz (nie dot. wersji W13)		25/30,75
zabezpieczenie dolnego ramiaka przed nadmiernym działaniem wilgoci (nie dot. skrzydeł z podcięciem wentylacyjnym) (nie dot. wersji W13)		20/24,60
drzwi niższe o 50 mm (sys. przylgowy) lub 100 mm (nie dot. wersji W13)		bez dopłaty
drzwi niższe o 55 mm (sys. bezprzylgowy) lub 100 mm (nie dot. wersji W13)		bez dopłaty
drzwi wyższe o 50 mm lub 100 mm (nie dot. wersji W13)		+10%
drzwi wyższe o 150 mm lub 200 mm (nie dot. wersji W13)		+20%
wersja W13 drzwi niższe 1970 mm (sys. przylgowy), 1985 mm (sys. bezprzylgowy)		bez dopłaty
wersja W13 drzwi wyższe o 100 mm		+10%
wersja W13 drzwi wyższe o 200 mm		+20%
podcięcie wentylacyjne		30/36,90
szkło hartowane:		
wersje W02, W12D1		40/49,20
wersje W06, W07, W12		60/73,80

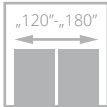
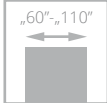

# ETIUDA

od **256/314,88**  
cena skrzydła **netto**/brutto (PLN, VAT 23%)

Drzwi zbudowane są z ramiaka drewnianego obłożonego dwiema gładkimi płytami HDF o powierzchni LAMISTONE CPL, SILKSTONE. Wersja usłojenia H występuje tylko na powierzchni skrzydła. Standardowe wypełnienie stanowi: warstwa o strukturze „plastra miodu” w wersjach A01, A02, A03, B0, płyta wiórowa pełna w wersjach B1, B2, B3, B4. Brak górnej przylgi zarówno w systemie przylgowym, jak i bezprzylgowym.



aluminiowe listwy dekoracyjne



aluminiowe listwy przyszybowe

drzwi ETIUDA, wzór B1, ościeżnica regulowana SYSTEM DIN



drzwi ETIUDA, wzór B1 (drzwi po lewej), wzór A01 (drzwi po prawej), ościeżnica stała SYSTEM POL-SKONE

Zobacz  
więcej  
inspiracji







WERSJA	B0	B1	B2	B3
	256/314,88	485/596,55	485/596,55	485/596,55



WERSJA	B4	A01	A02	A03
	485/596,55	651/800,73	651/800,73	651/800,73

### KOLORYSTYKA

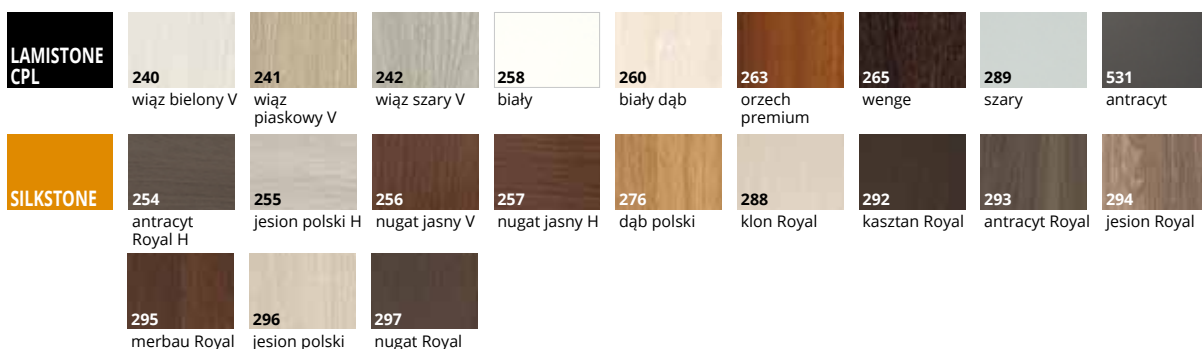

### OŚCIEŻNICE

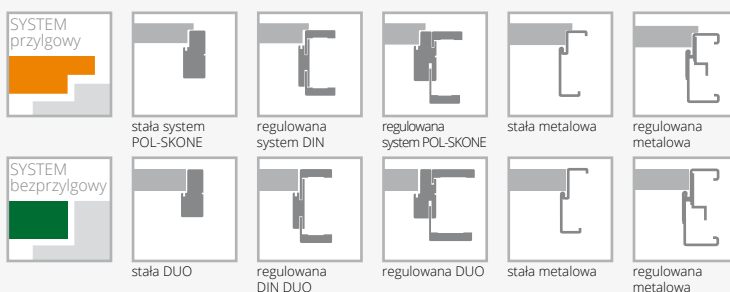

### WYPOSAŻENIE

STANDARDOWE		
szkło hartowane biały/brąz mat o grubości 6 mm		
szerokość szklenia w wersji A01 – 54 mm; A02 – 205 mm, A03 – 276 mm		
zamek jednopunktowy (sys. przylgowy) lub magnetyczny (sys. bezprylgowy) wpuszczany, na klucz, na wkładkę lub do blokady łazienkowej		
zawiasy: typ B – do ościeżnicy system DIN, typ D – do ościeżnicy drewnianej, typ M – do ościeżnicy metalowej lub kryty DUO („60”-„80” – 2 szt., „90” – 3 szt.)		
<b>DODATKOWE (za dopłatą)</b>		
rozmiar „100”	<b>+20%</b>	<b>40/49,20</b>
rozmiar „110” (dot. wersji B1, B2, B3, B4)	<b>+40%</b>	
wersja usłojenia H tylko na powierzchni skrzydła	<b>30/36,90</b>	
wypełnienie z płyty wiórowej otworowanej wersje B0, A1, A2, A3	<b>90/110,70</b>	
wypełnienie z płyty wiórowej pełnej wersja B0	<b>115/141,45</b>	
trzeci zawias w skrzydle lub zawias czopowy regulowany (cena za 1 szt.):		
typ B, typ D, typ K, typ C, typ M dla szer. „60”-„80”	<b>15/18,45</b>	
kryty DUO dla szer. „60”-„80”	<b>80/98,40</b>	
ramiak (umożliwiający samodzielne skrócenie do 50 mm) (dot. wersji B0, B4)	<b>20/24,60</b>	
ramiak (umożliwiający samodzielne skrócenie do 90 mm) (dot. wersji B0, B4)		<b>40/49,20</b>
wzmocnienie pod samozamykacz (nie dot. wersji A01, A02, A03)		<b>25/30,75</b>
zabezpieczenie dolnego ramiaka przed nadmiernym działaniem wilgoci (nie dot. skrzydeł z podcięciem wentylacyjnym) (nie dot. wersji A01, A02, A03)		<b>20/24,60</b>
drzwi niższe o 50 mm (sys. przylgowy) lub 100 mm (nie dot. wersji A01, A02, A03)		bez dopłaty
drzwi niższe o 55 mm (sys. bezprylgowy) lub 100 mm (nie dot. wersji A01, A02, A03)		bez dopłaty
drzwi wyższe o 50 mm lub 100 mm (nie dot. wersji A01, A02, A03)		<b>+10%</b>
drzwi wyższe o 150 mm lub 200 mm (nie dot. wersji A01, A02, A03)		<b>+20%</b>
wersje A01, A02, A03 drzwi niższe o 50 mm (sys. przylgowy)		bez dopłaty
wersje A01, A02, A03 drzwi niższe o 55 mm (sys. bezprylgowy)		bez dopłaty
wersje A01, A02, A03 drzwi wyższe o 100 mm		<b>+10%</b>
wersje A01, A02, A03 drzwi wyższe o 200 mm		<b>+20%</b>
podcięcie wentylacyjne (nie dot. wersji A02, A03)		<b>30/36,90</b>
system przesuwny (nie dot. wersji A01)		str. 106-109



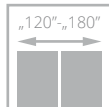
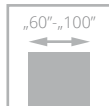

# SONATA

od **520**/639,60  
cena skrzydła **netto**/brutto (PLN, VAT 23%)

Drzwi zbudowane są z ramiaka drewnianego obłożonego dwiema gładkimi płytami HDF o powierzchni LAMISTONE CPL, SILKSTONE. Wypełnienie stanowi płyta wiórowa pełna. Dekoracyjne listwy aluminiowe na powierzchni skrzydła.



listwy aluminiowe



ościeżnica VERTIGO, panel górny

drzwi SONATA, wzór W4, ościeżnica regulowana SYSTEM DIN



drzwi SONATA, wzór W2, ościeżnica regulowana VERTIGO

Zobacz  
więcej  
inspiracji



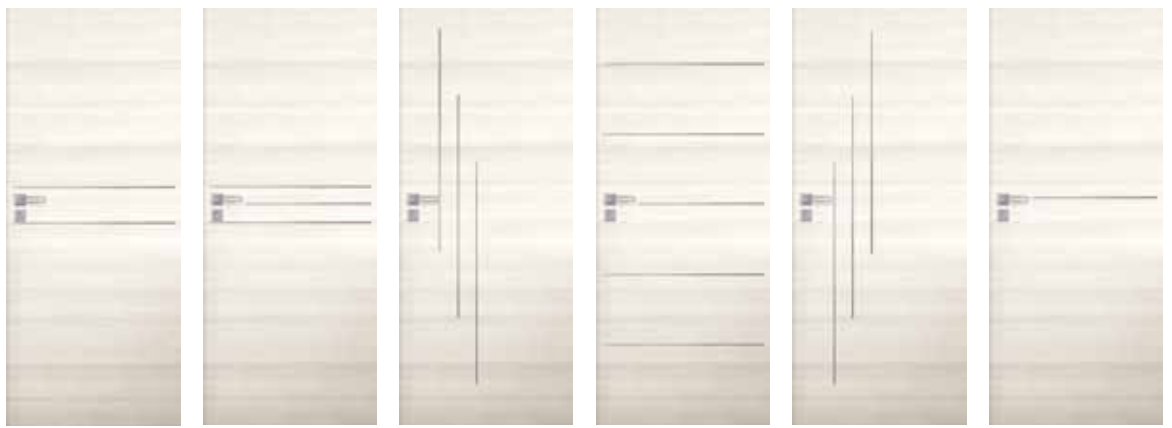

WERSJA	W1	W2	W4	W5	W6	W7
	520/639,60	520/639,60	520/639,60	560/688,80	520/639,60	520/639,60

## KOLORYSTYKA

<b>LAMISTONE CPL</b>	<b>240</b> wiąz bielony V	<b>241</b> wiąz piaskowy V	<b>242</b> wiąz szary V	<b>258</b> biały	<b>260</b> biały dąb	<b>263</b> orzech premium	<b>265</b> wenge		
	<b>267</b> wiąz bielony H	<b>268</b> wiąz piaskowy H	<b>269</b> wiąz szary H						
	<b>254</b> antracyt Royal H	<b>255</b> jesion polski H	<b>256</b> nugat jasny V	<b>257</b> nugat jasny H	<b>276</b> dąb polski	<b>288</b> klon Royal	<b>292</b> kasztań Royal	<b>293</b> antracyt Royal	<b>294</b> jesion Royal
	<b>295</b> merbau Royal	<b>296</b> jesion polski	<b>297</b> nugat Royal	<b>298</b> merbau Royal H	<b>299</b> jesion Royal H				
				<b>NOWOŚĆ</b>	<b>NOWOŚĆ</b>				

## OŚCIEŻNICE

<b>SYSTEM przylgowy</b>						
	stała system POL-SKONE	regulowana system DIN	regulowana system POL-SKONE	regulowana NOSTRE	stała metalowa	regulowana metalowa
<b>SYSTEM bezprylgowy</b>						
	stała DUO	regulowana DIN DUO	regulowana DUO	regulowana VERTIGO	stała metalowa	regulowana metalowa

## WYPOSAŻENIE

STANDARDOWE		
zamek jednopunktowy (sys. przylgowy) lub magnetyczny (sys. bezprylgowy) wpuszczany, na klucz, na wkładkę lub do blokady łazienkowej		
zawiasy: typ K – do ościeżnicy system DIN, typ C – do ościeżnicy drewnianej, typ M – do ościeżnicy metalowej („60”-„80” – 2 szt., „90” – 3 szt.) lub kryty DUO („60”-„70” – 2 szt., „80”-„90” – 3 szt.)		
<b>DODATKOWE (za dopłatą)</b>		
rozmiar „100”	<b>+20%</b>	
trzeci zawias w skrzydle:		
typ K, typ C, typ M dla szer. „60”-„80”	<b>15/18,45</b>	
kryty DUO dla szer. „60”-„70”	<b>80/98,40</b>	
ramiak (umożliwiający samodzielne skrócenie do 50 mm)		<b>20/24,60</b>
ramiak (umożliwiający samodzielne skrócenie do 90 mm)		<b>40/49,20</b>
wzmocnienie pod samozamykacz		<b>25/30,75</b>
zabezpieczenie dolnego ramiaka przed nadmiernym działaniem wilgoci (nie dot. skrzydeł z podcięciem wentylacyjnym)		<b>20/24,60</b>
drzwi niższe o 50 mm (sys. przylgowy) lub 100 mm		bez dopłaty
drzwi niższe o 55 mm (sys. bezprylgowy) lub 100 mm		bez dopłaty
drzwi wyższe o 50 mm lub 100 mm		<b>+10%</b>
drzwi wyższe o 150 mm lub 200 mm		<b>+20%</b>
podcięcie wentylacyjne		<b>30/36,90</b>
obrzeże aluminiowe (system bezprylgowy)		<b>60/73,80</b>
aluminiowe listwy dekoracyjne w kolorze czarnym		bez dopłaty

SYSTEM  
bezprylgowy

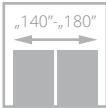
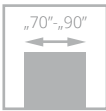

drzwi PRADO, wzór W07, ościeżnica regulowana SYSTEM DIN DUO

# PRADO

690/848,70

cena skrzydła netto/brutto (PLN, VAT 23%)

Drzwi zbudowane są z ramiaka drewnianego obłożonego dwiema gładkimi płytami HDF o powierzchni LAMISTONE CPL, SILKSTONE.



łączenie opasek pod kątem 90°  
za dopłatą



panel poziomy i pionowy, szklenie



drzwi PRADO, wzór W02, ościeżnica regulowana SYSTEM DIN DUO, opaski pod kątem 90°

Zobacz  
więcej  
inspiracji





WERSJA	W01	W02	W03	W04
	690/848,70	690/848,70	690/848,70	690/848,70



WERSJA	W05	W06	W07
	690/848,70	690/848,70	690/848,70

#### KOLORYSTYKA



#### OŚCIEŻNICE



#### WYPOSAŻENIE

STANDARDOWE	DODATKOWE (za dopłatą)	
szkło biały mat o grubości 4 mm	trzeci zawias w skrzydle:	
zamek magnetyczny wpuszczany, na klucz, na wkładkę lub do blokady łazienkowej	kryty DUO dla szer. „70”-„80”	80/98,40
zawiasy: kryty do systemu bezprzylgowego („70”-„80” – 2 szt., „90” – 3 szt.)	drzwi niższe o 55 mm	bez dopłaty
brak możliwości zastosowania samozamykacza	podcięcie wentylacyjne	30/36,90

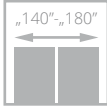
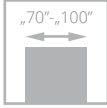

# FORTIMO

620/762,60

cena skrzydła netto/brutto (PLN, VAT 23%)



Drzwi zbudowane są z ramiaka drewnianego obłożonego dwiema gładkimi płytami HDF o powierzchni LAMISTONE CPL, SILKSTONE. Ramiaki pionowe skrzydła - układ usłojenia pionowy; panel - usłojenie pionowe.



drzwi FORTIMO, wzór W01S1, ościeżnica regulowana SYSTEM DIN

szklenie

Zobacz więcej inspiracji



drzwi FORTIMO, wzór W01S1, ościeżnica regulowana SYSTEM DIN



WERSJA	W01	W01S1	W03	W03S1
	620/762,60	620/762,60	620/762,60	620/762,60

### KOLORYSTYKA

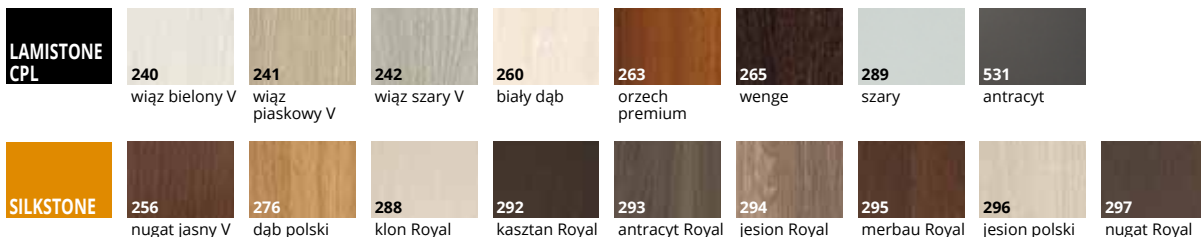

### OŚCIEŻNICE

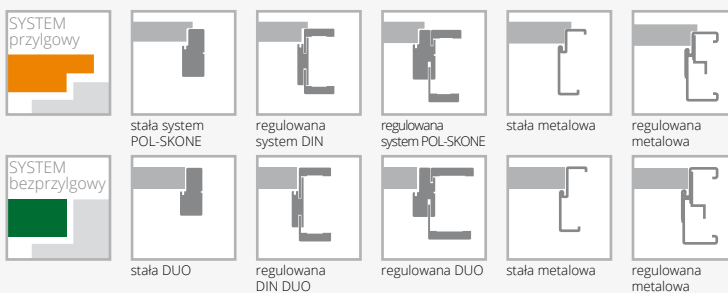

### WYPOSAŻENIE

STANDARDOWE	DODATKOWE (za dopłatą)
szkło hartowane biały mat o grubości 4 mm	rozmiar „100” <b>+20%</b>
zamek jednopunktowy (sys. przylgowy) lub magnetyczny (sys. bezprylgowy) wpuszczany, na klucz, na wkładkę lub do blokady łazienkowej	trzeci zawias w skrzydle: typ K, typ C, typ M dla szer. „70”-„80” <b>15/18,45</b> kryty DUO dla szer. „70”-„80” <b>80/98,40</b>
zawiasy: typ K – do ościeżnicy system DIN, typ C – do ościeżnicy drewnianej, typ M – do ościeżnicy metalowej lub kryty DUO („70”-„80” – 2 szt., „90” – 3 szt.)	drzwi niższe o 50 mm (sys. przylgowy) bez dopłaty
brak możliwości zastosowania samozamykacza	drzwi niższe o 55 mm (sys. bezprylgowy) bez dopłaty
	podcięcie wentylacyjne <b>30/36,90</b>

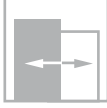
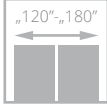
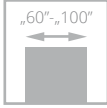

# INVERNO

677/832,71

cena skrzydła netto/brutto (PLN, VAT 23%)

Drzwi zbudowane są z ramiaka drewnianego obłożonego dwiema gładkimi płytami HDF o powierzchni LAMISTONE CPL, SILKSTONE. Wypełnienie stanowi płyta wiórowa pełna. Powierzchnię skrzydła zdobi przestrzenna listwa profilowa.



profil listwy



zamek w systemie przylgowym

drzwi INVERNO, wzór 01, ościeżnica regulowana SYSTEM DIN



drzwi INVERNO, wzór 00, ościeżnica regulowana SYSTEM DIN

Zobacz  
więcej  
inspiracji







WERSJA	00	OSD	01	01SD
	677/832,71	677/832,71	677/832,71	677/832,71

#### KOLORYSTYKA

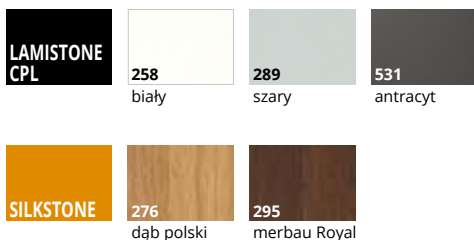

#### OŚCIEŻNICE

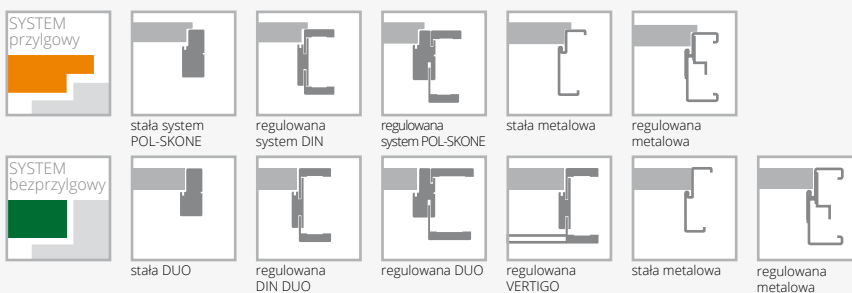

#### WYPOSAŻENIE

STANDARDOWE	DODATKOWE (za dopłatą)
szkło hartowane białe o grubości 4 mm	rozmiar „100” (wystrój szklenia jak w „90”) <b>+20%</b>
zamek jednopunktowy (sys. przylgowy) lub magnetyczny (sys. bezprylgowy) wpuszczany, na klucz, na wkładkę lub do blokady łazienkowej	trzeci zawias w skrzydle: typ K, typ C, typ M dla szer. „60”-„80” <b>15/18,45</b> kryty DUO dla szer. „60”-„80” <b>80/98,40</b>
zawiasy: typ K – do ościeżnicy system DIN, typ C – do ościeżnicy drewnianej, typ M – do ościeżnicy metalowej lub kryty DUO („60”-„80” – 2 szt., „90” – 3 szt.)	wzmocnienie pod samozamykacz <b>25/30,75</b>
	zabezpieczenie dolnego ramiaka przed nadmiernym działaniem wilgoci (nie dot. skrzydeł z podcięciem wentylacyjnym) <b>20/24,60</b>
	drzwi niższe o 50 mm (sys. przylgowy) lub 100 mm bez dopłaty
	drzwi niższe o 55 mm (sys. bezprylgowy) lub 100 mm bez dopłaty
	drzwi wyższe o 50 mm lub 100 mm <b>+10%</b>
	drzwi wyższe o 150 mm lub 200 mm <b>+20%</b>
	podcięcie wentylacyjne <b>30/36,90</b>

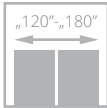
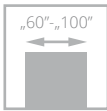

# NOSTRE

677/832,71

cena skrzydła netto/brutto (PLN, VAT 23%)

Drzwi zbudowane są z ramiaka drewnianego obłożonego dwiema gładkimi płytami HDF o powierzchni LAMISTONE CPL, SILKSTONE. Wypełnienie stanowi płyta wiórowa pełna. Powierzchnię skrzydła zdobi przestrzenna listwa profilowa.



listwa dekoracyjna skrzydła NOSTRE



korona do ościeżnicy NOSTRE

drzwi NOSTRE, wzór 03, ościeżnica regulowana SYSTEM DIN



drzwi NOSTRE, wzór 03, ościeżnica NOSTRE z koroną

Zobacz  
więcej  
inspiracji





WERSJA	00	0SD	01	01SM	01SD
	677/832,71	677/832,71	677/832,71	677/832,71	677/832,71



WERSJA	02	02S1	02S3	03	03SD
	677/832,71	677/832,71	677/832,71	677/832,71	677/832,71

#### KOLORYSTYKA



#### OŚCIEŻNICE



#### WYPOSAŻENIE

STANDARDOWE	DODATKOWE (za dopłatą)	
szkło biały mat o grubości 4 mm	rozmiar „100” (wystrój szklenia jak w „90”)	<b>+20%</b>
wersje 0SD, 01SD, 03SD szkło hartowane biały mat o grubości 4 mm	trzeci zawias w skrzydle:	
zamek jednopunktowy wpuszczany, na klucz, na wkładkę lub do blokady łazienkowej	typ K, typ C, typ M dla szer. „60”-„80”	<b>15/18,45</b>
zawiasy: typ K – do ościeżnicy system DIN, typ C – do ościeżnicy drewnianej, typ M – do ościeżnicy metalowej („60”-„80” – 2 szt., „90” – 3 szt.)	wzmocnienie pod samozamykacz	<b>25/30,75</b>
	zabezpieczenie dolnego ramiaka przed nadmiernym działaniem wilgoci (nie dot. skrzydeł z podcięciem wentylacyjnym)	<b>20/24,60</b>
	drzwi niższe o 50 mm (sys. przylgowy) lub 100 mm	bez dopłaty
	drzwi wyższe o 50 mm lub 100 mm	<b>+10%</b>
	drzwi wyższe o 150 mm lub 200 mm	<b>+20%</b>
	podcięcie wentylacyjne	<b>30/36,90</b>
	korona do ościeżnicy NOSTRE	<b>147/180,81</b>

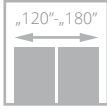
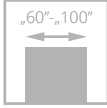

drzwi SEMPRE, wzór W02, ościeżnica regulowana SYSTEM DIN

# SEMPRE

od **620/762,60**  
cena skrzydła **netto**/brutto (PLN, VAT 23%)

## NOWOŚĆ

Możliwość dowolnego zestawienia wymiarów skrzydeł w drzwiach podwójnych.  
Skrzydło bierne (dostawka) w rozmiarach „40”, „50”, „60”.



Drzwi zbudowane są z ramiaka drewnianego obłożonego dwiema gładkimi płytami HDF o powierzchni LAMISTONE CPL, SILKSTONE. Układ usłojenia ramiaka jest pionowy, na płycinach i panelach w zależności od wzoru, poziomy (W02-W02A, W03-W03A) lub pionowy (W00, W04). Skrzydła posiadają również możliwość zastosowania jednostronnej tablicy magnetycznej (Z/AZ) oraz jednostronnego lustra (WL Z, WL A/Z).



szklenie



drzwi SEMPRE, wzór W02 (drzwi po lewej), ościeżnica regulowana SYSTEM DIN, wzór W02A (drzwi po prawej), ościeżnica stała POL-SKONE

Zobacz więcej inspiracji





WERSJA	W00	W01	W04	W05	tablica* Z	lustro* A/Z	WLZ	WLA/Z	W02P	W02	W02S1	W02S2
	620/762,60	620/762,60	620/762,60	620/762,60	701/862,23	921/1132,83	620/762,60	620/762,60	620/762,60	620/762,60	620/762,60	620/762,60



WERSJA	W02S3	W02S4	W02A	W03P	W03	W03S1	W03S2	W03S3	W03S4	W03A
	620/762,60	620/762,60	620/762,60	620/762,60	620/762,60	620/762,60	620/762,60	620/762,60	620/762,60	620/762,60

## KOLORYSTYKA

LAMISTONE CPL	240	241	242	258	260	263	265	289	531
	wiąz bielony V	wiąz piaskowy V	wiąz szary V	biały	biały dąb	orzech premium	wenge	szary	antracyt
SILKSTONE	256	276	288	292	293	294	295	296	297
	nugat jasny V	dąb polski	klon Royal	kasztan Royal	antracyt Royal	jesion Royal	merbau Royal	jesion polski	nugat Royal

## OŚCIEŻNICE

SYSTEM przylgowy					
	stała system POL-SKONE	regulowana system DIN	regulowana system POL-SKONE	stała metalowa	regulowana metalowa
SYSTEM beprzylgowy					
	stała DUO	regulowana DIN DUO	regulowana DUO	stała metalowa	regulowana metalowa

## WYPOSAŻENIE

STANDARDOWE	DODATKOWE (za dopłatą)
szkło biały/brąz/grafit 4 mm	rozmiar „100” <b>+20%</b>
wzór W01, W05 szkło hartowane 4 mm	trzeci zawias w skrzydle:
zamek jednopunktowy (sys. przylgowy) lub magnetyczny (sys. bezprzylgowy) wpuszczany, na klucz, na wkładkę lub do blokady łazienkowej	typ B, typ D, typ M dla szer. „60”-„80” <b>15/18,45</b> kryty DUO dla szer. „60”-„70” <b>80/98,40</b>
zawiasy: typ B – do ościeżnicy system DIN, typ D – do ościeżnicy drewnianej, typ M – do ościeżnicy metalowej lub kryty DUO („60”-„80” – 2 szt., „90” – 3 szt.)	drzwi niższe o 50 mm (sys. przylgowy) bez dopłaty
brak możliwości zastosowania samozamykacza	drzwi niższe o 55 mm (sys. bezprzylgowy) bez dopłaty
	drzwi wyższe o 50 mm lub 100 mm <b>+10%</b>
	podcięcie wentylacyjne <b>30/36,90</b>

\* Z, WLZ - tablica/lustro od strony zawiasowej, A/Z, WLA/Z - tablica/lustro od strony przeciwnej do zawiasowej

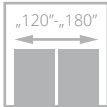
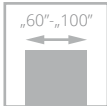

drzwi SEMPRE ALU, wzór W03, ościeżnica regulowana SYSTEM DIN

# SEMPRE ALU

**868/1067,64**

cena skrzydła **netto**/brutto (PLN, VAT 23%)

## NOWOŚĆ

Możliwość dowolnego zestawienia wymiarów skrzydeł w drzwiach podwójnych.  
Skrzydło bierne (dostawka) w rozmiarach „40”, „50”, „60”.



Drzwi zbudowane są z ramiaka drewnianego obłożonego dwiema gładkimi płytami HDF o powierzchni LAMISTONE CPL, SILKSTONE. Układ usłojenia ramiaka jest pionowy, na płycinach i panelach usłojenie poziome. Krawędzie paneli wykończone dekoracyjnymi listwami aluminiowymi.



dekoracyjne listwy aluminiowe



panel - usłojenie poziome,  
płycina - usłojenie poziome

Zobacz więcej inspiracji



drzwi SEMPRE ALU, wzór W03, ościeżnica regulowana SYSTEM DIN



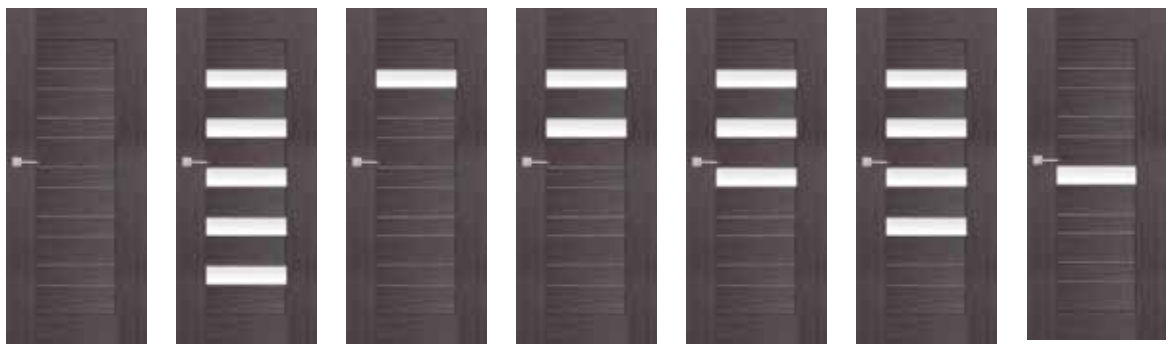

WERSJA	W02P	W02	W02S1	W02S2	W02S3	W02S4	W02A
	868/1067,64	868/1067,64	868/1067,64	868/1067,64	868/1067,64	868/1067,64	868/1067,64



WERSJA	W03P	W03	W03S1	W03S2	W03S3	W03S4	W03A
	868/1067,64	868/1067,64	868/1067,64	868/1067,64	868/1067,64	868/1067,64	868/1067,64

### KOLORYSTYKA

LAMISTONE CPL	240	241	242	258	260	263	265	289	531
	wiąz bielony V	wiąz piaskowy V	wiąz szary V	biały	biały dąb	orzech premium	wenge	szary	antracyt
SILKSTONE	256	276	288	292	293	294	295	296	297
	nugat jasny V	dąb polski	klon Royal	kasztan Royal	antracyt Royal	jesion Royal	merbau Royal	jesion polski	nugat Royal

### OŚCIEŻNICE

SYSTEM przylgowy					
	stała system POL-SKONE	regulowana system DIN	regulowana system POL-SKONE	stała metalowa	regulowana metalowa
SYSTEM bezprylgowy					
	stała DUO	regulowana DIN DUO	regulowana DUO	stała metalowa	regulowana metalowa

### WYPOSAŻENIE

STANDARDOWE	DODATKOWE (za dopłatą)
szkło biały/brąz/grafit o grubości 4 mm	rozmiar „100” <b>+20%</b>
zamek jednopunktowy (sys. przylgowy) lub magnetyczny (sys. bezprylgowy) wpuszczany, na klucz, na wkładkę, lub do blokady łazienkowej	trzeci zawias w skrzydle: typ B, typ D, typ M dla szer. „60”-„80” <b>15/18,45</b> kryty DUO dla szer. „60”-„70” <b>80/98,40</b>
zawiasy: typ B – do ościeżnicy system DIN, typ D – do ościeżnicy drewnianej, typ M – do ościeżnicy metalowej lub kryty DUO („60”-„80” – 2 szt., „90” – 3 szt.)	drzwi niższe o 50 mm (sys. przylgowy) bez dopłaty
brak możliwości zastosowania samozamykacza	drzwi niższe o 55 mm (sys. bezprylgowy) bez dopłaty
	drzwi wyższe o 50 mm lub 100 mm <b>+10%</b>
	podcięcie wentylacyjne <b>30/36,90</b>



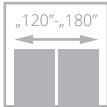
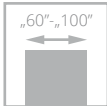

drzwi SEMPRE ONDA, wzór W03, ościeżnica regulowana SYSTEM DIN

# SEMPRE ONDA

**620/762,60**

cena skrzydła **netto**/brutto (PLN, VAT 23%)

## NOWOŚĆ

Możliwość dowolnego zestawienia wymiarów skrzydeł w drzwiach podwójnych.  
Skrzydło bierne (dostawka) w rozmiarach „40”, „50”, „60”.



Drzwi zbudowane są z ramiaka drewnianego obłożonego dwiema gładkimi płytami HDF o powierzchni LAMISTONE CPL, SILKSTONE. Panele charakteryzują się poziomym usłojeniem oraz powierzchnią ryflowaną.



panel – ryflowanie



szklenie

Zobacz więcej inspiracji



drzwi SEMPRE ONDA, wzór W00 (drzwi po lewej), wzór W03 (drzwi po prawej), ościeżnica regulowana SYSTEM DIN



WERSJA	W00	W03	W04	W05	W07	W08
	620/762,60	620/762,60	620/762,60	620/762,60	620/762,60	620/762,60

#### KOLORYSTYKA

LAMISTONE CPL	240	241	242	258	260	263	265	289	531
	wiąz bielony V	wiąz piaskowy V	wiąz szary V	biały	biały dąb	orzech premium	wenge	szary	antracyt
SILKSTONE	256	276	288	292	293	294	295	296	297
	nugat jasny V	dąb polski	klon Royal	kasztan Royal	antracyt Royal	jesion Royal	merbau Royal	jesion polski	nugat Royal

#### OŚCIEŻNICE

SYSTEM przylgowy					
	stała system POL-SKONE	regulowana system DIN	regulowana system POL-SKONE	stała metalowa	regulowana metalowa
SYSTEM beprzylgowy					
	stała DUO	regulowana DIN DUO	regulowana DUO	stała metalowa	regulowana metalowa

#### WYPOSAŻENIE

STANDARDOWE	DODATKOWE (za dopłatą)
szkło biały/braź mat lub grafit satyna o grubości 4 mm	rozmiar „100” <b>+20%</b>
zamek jednopunktowy (sys. przylgowy) lub magnetyczny (sys. beprzylgowy) wpuszczany, na klucz, na wkładkę lub do blokady łazienkowej	trzeci zawias w skrzydle: typ B, typ D, typ M dla szer. „60”-„80” <b>15/18,45</b> kryty DUO dla szer. „60”-„70” <b>80/98,40</b>
zawiasy: typ B – do ościeżnicy system DIN, typ D – do ościeżnicy drewnianej, typ M – do ościeżnicy metalowej lub kryty DUO („60”-„80” – 2 szt., „90” – 3 szt.)	drzwi niższe o 50 mm (sys. przylgowy) bez dopłaty
brak możliwości zastosowania samozamykacza	drzwi niższe o 55 mm (sys. beprzylgowy) bez dopłaty
	drzwi wyższe o 50 mm lub 100 mm <b>+10%</b>
	podcięcie wentylacyjne <b>30/36,90</b>

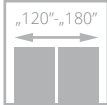
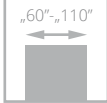

# DECO

od **299/367,77**  
cena skrzydła **netto**/brutto (PLN, VAT 23%)

Drzwi zbudowane są z ramiaka drewnianego obłożonego dwiema gładkimi płytami HDF pokrytymi laminatem CPL o grubości 0,2 mm, 0,5 mm lub 0,7 mm. Standardowe wypełnienie stanowi warstwa o strukturze „plastra miodu”.



ramka



szklenie

drzwi DECO, wzór 00, ościeżnica regulowana SYSTEM DIN



drzwi DECO, wzór 05, ościeżnica regulowana SYSTEM DIN

Zobacz  
więcej  
inspiracji





WERSJA	00	02	03SD	04	05
LAMINOWANE CPL 0,2 mm	299/367,77	390/479,70	420/516,60	390/479,70	390/479,70
SILKSTONE CPL	524/644,52	615/756,45	645/793,35	615/756,45	615/756,45

## KOLORYSTYKA

<b>SILKSTONE CPL 0,5 mm</b>	976 dąb polski	993 antracyt Royal	994 jesion Royal	995 merbau Royal	996 jesion polski	997 nugat Royal	
<b>LAMINOWANE CPL 0,2 mm</b>	820 biały	221 buk	222 szary	223 wiśnia	229 dąb	821 antracyt	863 orzech premium
<b>LAMINOWANE CPL 0,5 mm*</b>	920 biały	251 buk	252 dąb	259 szary	921 antracyt	965 wenge	orzech premium
<b>LAMINOWANE CPL 0,7 mm*</b>	720 biały	771 buk	772 szary	779 dąb	721 antracyt	765 wenge	orzech premium
<b>LAMINOWANE HPL*</b>							

\* dostępne po konsultacji z Działem Handlowym

## OŚCIEŻNICE

<b>SYSTEM przylgowy</b>					
	stała system POL-SKONE	regulowana system DIN	regulowana system POL-SKONE	stała metalowa	regulowana metalowa
<b>SYSTEM bezprylgowy</b>					
	stała DUO	regulowana DIN DUO	regulowana DUO	stała metalowa	regulowana metalowa

## WYPOSAŻENIE

STANDARDOWE		
szkło biały mat lub gładkie bezbarwne przezroczyste o grubości 4 mm		
zamek jednopunktowy (sys. przylgowy) lub magnetyczny (sys. bezprylgowy) wpuszczany, na klucz, na wkładkę lub do blokady łazienkowej		
zawiasy: typ B – do ościeżnicy system DIN, typ D – do ościeżnicy drewnianej, typ M – do ościeżnicy metalowej lub kryty DUO („60”-„80” – 2 szt., „90” – 3 szt.)		
<b>DODATKOWE (za dopłatą)</b>		
rozmiar „100” (wystrój szklenia jak w „90”)	40/49,20	
rozmiar „110” (wystrój szklenia jak w „90”)	80/98,40	
dopłata za laminat CPL 0,5 mm, 0,7 mm („60” - „80”)	99/121,77	
dopłata za laminat CPL 0,5 mm, 0,7 mm („90” - „110”)	149/183,27	
wypełnienie z płyty wiórowej otworowanej	90/110,70	
wypełnienie z płyty wiórowej pełnej	115/141,45	
trzeci zawias w skrzydle lub zawias czopowy regulowany (cena za 1 szt): typ B, typ D, typ K, typ C, typ M dla szer. „60”-„80”	15/18,45	
typ T	17/20,91	
kryty DUO dla szer. „60”-„70”	80/98,40	
ramiak (umożliwiający samodzielne skrócenie do 50 mm)	20/24,60	
ramiak (umożliwiający samodzielne skrócenie do 90 mm)	40/49,20	
wzmocnienie pod samozamykacz	25/30,75	
zabezpieczenie dolnego ramiaka przed nadmiernym działaniem wilgoci (nie dot. skrzydeł z podcięciem wentylacyjnym)	20/24,60	
drzwi niższe o 50 mm (sys. przylgowy) lub 100 mm	bez dopłaty	
drzwi niższe o 55 mm (sys. bezprylgowy) lub 100 mm	bez dopłaty	
drzwi wyższe o 50 mm lub 100 mm	+10%	
drzwi wyższe o 150 mm lub 200 mm	+20%	
podcięcie wentylacyjne	30/36,90	
szkło hartowane (wersja 02, 04, 05)	40/49,20	

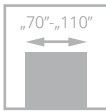

# DECO INVEST

od **747/918,81**  
cena skrzydła **netto**/brutto (PLN, VAT 23%)

Katalog rozwiązań inwestycyjnych  
dostępny na stronie internetowej  
[www.pol-skone.eu](http://www.pol-skone.eu)  
w zakładce **katalogi**



Drzwi zbudowane są z ramiaka sosnowego. Standardowe wypełnienie stanowi płyta wiórowa otworowana. Krawędź skrzydła zabezpieczona profilem ze stali nierdzewnej. Ościeżnica metalowa stała, opcjonalnie regulowana. Drzwi posiadają 2 klasę mechaniczną. Opcjonalnie za dopłatą 3 klasa mechaniczna.



bulaj BMD

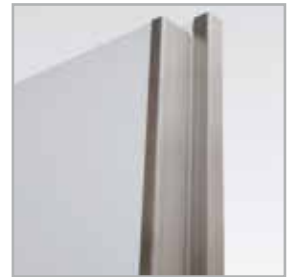

profil ze stali nierdzewnej

drzwi DECO INVEST, wzór 04, ościeżnica metalowa



drzwi DECO INVEST, wzór 02, ościeżnica metalowa

Zobacz  
więcej  
inspiracji







WERSJA		00	01	02	03	04	
LAMISTONE CPL	SKRZYDŁO	„70”, „80”, „90”	747/918,81	1042/1281,66	1178/1448,94	1252/1539,96	1035/1273,05
		„100”	787/968,01	1082/1330,86	1218/1498,14	1292/1589,16	1075/1322,25
		„110”	827/1017,21	1122/1380,06	1258/1547,34	1332/1638,36	1115/1371,45
	DRZWI	„70”, „80”, „90”	984/1210,32	1279/1573,17	1415/1740,45	1489/1831,47	1272/1564,56
		„100”	1045/1285,35	1340/1648,20	1476/1815,48	1550/1906,50	1333/1639,59
		„110”	1085/1334,55	1380/1697,40	1516/1864,68	1590/1955,70	1373/1688,79
LAMINOWANE CPL 0,2 mm	SKRZYDŁO	„70”, „80”, „90”	762/937,26	1063/1307,49	1202/1478,46	1277/1570,71	1057/1300,11
		„100”	802/986,46	1103/1356,69	1242/1527,66	1317/1619,91	1097/1349,31
		„110”	842/1035,66	1143/1405,89	1282/1576,86	1357/1669,11	1137/1398,51
	DRZWI	„70”, „80”, „90”	999/1228,77	1300/1599,00	1439/1769,97	1514/1862,22	1294/1591,62
		„100”	1060/1303,80	1361/1674,03	1500/1845,00	1575/1937,25	1355/1666,65
		„110”	1100/1353,00	1401/1723,23	1540/1894,20	1615/1986,45	1395/1715,85
LAMINOWANE CPL 0,5 mm	SKRZYDŁO	„70”, „80”, „90”	832/1023,36	1132/1392,36	1270/1562,10	1347/1656,81	1125/1383,75
		„100”	872/1072,56	1172/1441,56	1310/1611,30	1387/1706,01	1165/1432,95
		„110”	912/1121,76	1212/1490,76	1350/1660,50	1427/1755,21	1205/1482,15
	DRZWI	„70”, „80”, „90”	1069/1314,87	1369/1683,87	1507/1853,61	1584/1948,32	1362/1675,26
		„100”	1130/1389,90	1430/1758,90	1568/1928,64	1645/2023,35	1423/1750,29
		„110”	1170/1439,10	1470/1808,10	1608/1977,84	1685/2072,55	1463/1799,49
LAMINOWANE CPL 0,7 mm	SKRZYDŁO	„70”, „80”, „90”	840/1033,20	1140/1402,20	1280/1574,40	1355/1666,65	1135/1396,05
		„100”	880/1082,40	1180/1451,40	1320/1623,60	1395/1715,85	1175/1445,25
		„110”	920/1131,60	1220/1500,60	1360/1672,80	1435/1765,05	1215/1494,45
	DRZWI	„70”, „80”, „90”	1077/1324,71	1377/1693,71	1517/1865,91	1592/1958,16	1372/1687,56
		„100”	1138/1399,74	1438/1768,74	1578/1940,94	1653/2033,19	1433/1762,59
		„110”	1178/1448,94	1478/1817,94	1618/1990,14	1693/2082,39	1473/1811,79

Cena drzwi obejmuje skrzydło z ościeżnicą metalową stałą.

Opcjonalnie kompletacja z ościeżnicą regulowaną: cena skrzydła + cena ościeżnicy metalowej regulowanej do drzwi jednoskrzydłowych.

## KOLORYSTYKA

<b>LAMISTONE CPL</b>									
<b>LAMINOWANE CPL 0,2 mm</b>									
<b>LAMINOWANE CPL 0,5 mm*</b>									
<b>LAMINOWANE CPL 0,7 mm*</b>									
<b>LAMINOWANE HPL*</b>									

\* dostępne po konsultacji z Działem Handlowym

## OŚCIEŻNICE



## WYPOSAŻENIE

STANDARDOWE	DODATKOWE
zamek jednopunktowy wpuszczany z czołem ze stali nierdzewnej na klucz, na wkładkę lub do blokady łazienkowej	wypełnienie z płyty wiórowej pełnej <b>115/141,45</b>
zawiasy: typ T – do ościeżnicy metalowej („70”-„90” – 3 szt.)	zabezpieczenie dolnego ramiaka przed nadmiernym działaniem wilgoci <b>20/24,60</b>
wzmocnienie pod samozamykacz	zamek rolkowy <b>106/130,38</b>
zabezpieczenie krawędzi skrzydła ze stali nierdzewnej (strona zamkowa i strona zawiasowa)	pochwył ze stali nierdzewnej (dwustronny) <b>185/227,55</b>
szkło hartowane przezerne lub matowe o grubości 4 mm	panele ze stali nierdzewnej str. 148
szklenie przy pomocy ramki ze stali nierdzewnej lub typu bulaj (BMD)	panele wentylacyjne ze stali nierdzewnej str. 148
	3 klasa mechaniczna

po konsultacji z Działem Handlowym

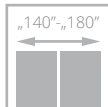
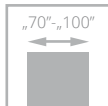

# SEMPRE VERSE

od **620/762,60**  
cena skrzydła **netto**/brutto (PLN, VAT 23%)

Drzwi zbudowane są z ramiaka drewnianego obłożonego dwiema gładkimi płytami HDF o powierzchni LAMISTONE CPL, SILKSTONE lub pokryte NATURALNYMI OKLEINAMI.  
Na ramiakach pionowych układ usłojenia pionowy, na panelach układ usłojenia poziomy.



szklenie



połączenie paneli, płyciny i ramiaka

drzwi SEMPRE VERSE, wzór W05, ościeżnica regulowana SYSTEM DIN



drzwi SEMPRE VERSE, wzór W03, ościeżnica regulowana SYSTEM DIN

Zobacz  
więcej  
inspiracji







WERSJA	W03P	W01	W03	W04	W05
LAMISTONE SILKSTONE	620/762,60	890/1094,70	890/1094,70	890/1094,70	620/762,60
GRUPA A	799/982,77	927/1140,21	927/1140,21	927/1140,21	799/982,77
GRUPA B	918/1129,14	1040/1279,20	1040/1279,20	1040/1279,20	918/1129,14
GRUPA C	944/1161,12	1065/1309,95	1065/1309,95	1065/1309,95	944/1161,12

## KOLORYSTYKA

<b>LAMISTONE CPL</b>	<b>240</b> wiąz bielony V	<b>241</b> wiąz piaskowy V	<b>242</b> wiąz szary V	<b>258</b> biały	<b>260</b> biały dąb	<b>263</b> orzech premium	<b>265</b> wenge	<b>289</b> szary	<b>531</b> antracyt
<b>SILKSTONE</b>	<b>256</b> nugat jasny V	<b>276</b> dąb polski	<b>288</b> klon Royal	<b>292</b> kasztan Royal	<b>293</b> antracyt Royal	<b>294</b> jesion Royal	<b>295</b> merbau Royal	<b>296</b> jesion polski	<b>297</b> nugat Royal
<b>FORNIROWANE GRUPA A</b>	<b>311</b> jasny dąb	<b>312</b> limba	<b>334</b> dąb europejski	<b>380</b> jesion naturalny					
<b>FORNIROWANE GRUPA B</b>	<b>323</b> dąb rustikal	<b>340</b> heban	<b>351</b> marrone	<b>371</b> dąb truflowy	<b>372</b> dąb kawowy	<b>376</b> dąb stalowy	<b>377</b> dąb platynowy	<b>381</b> jesion moreno	<b>382</b> jesion rubio
	<b>383</b> jesion negro	<b>404</b> ciemny orzech	<b>405</b> jasny orzech	<b>421</b> cappuccino	<b>422</b> mokka	<b>424</b> teak			
<b>FORNIROWANE GRUPA C</b>	<b>370</b> dąb bielony	<b>373</b> dąb biały	<b>374</b> dąb piaskowy	<b>375</b> dąb szary					

## OŚCIEŻNICE

<b>SYSTEM przylgowy</b>						
	stała system POL-SKONE	regulowana system DIN	regulowana system POL-SKONE	regulowana NOSTRE	stała metalowa	regulowana metalowa
<b>SYSTEM bezprylgowy</b>						
	stała DUO	regulowana DIN DUO	regulowana DUO	regulowana VERTIGO	stała metalowa	regulowana metalowa

## WYPOSAŻENIE

STANDARDOWE	DODATKOWE (za dopłatą)
wymiennie: szkło hartowane Decormat biały, Decormat brąz, grafit satyna (wzory W01-W04); szkło hartowane biały mat, brąz mat, grafit satyna (wzór W05)	rozmiar „100” <b>+20%</b>
zamek jednopunktowy (sys. przylgowy) lub magnetyczny (sys. bezprylgowy) wpuszczany, na klucz, na wkładkę lub do blokady łazienkowej	trzeci zawias w skrzydle lub zawias regulowany (cena za 1 szt.): typ B, typ D, typ K, typ C, typ M dla szer. „70”-„80” <b>15/18,45</b> kryty DUO dla szer. „70”-„80” <b>80/98,40</b>
zawiasy: typ B – do ościeżnicy system DIN, typ D – do ościeżnicy drewnianej (kolekcje LAMISTONE, SILKSTONE), typ K – do ościeżnicy system DIN, typ C – do ościeżnicy drewnianej (kolekcje FORNIROWANE GRUPA A, B, C), typ M – do ościeżnicy metalowej lub kryty DUO („70”-„80” – 2 szt., „90” – 3 szt.)	drzwi niższe o 50 mm (sys. przylgowy) <b>bez dopłaty</b> drzwi niższe o 55 mm (sys. bezprylgowy) <b>bez dopłaty</b> podcięcie wentylacyjne (FORNIROWANE) <b>50/61,50</b> podcięcie wentylacyjne (LAMISTONE, SILKSTONE) <b>30/36,90</b>
brak możliwości zastosowania samozamykacza	

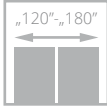
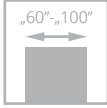

# SEMPRE LUX

od **799/982,77**  
cena skrzydła **netto**/brutto (PLN, VAT 23%)

## Nowość

Możliwość dowolnego zestawienia wymiarów skrzydeł w drzwiach podwójnych.  
Skrzydło bierne (dostawka) w rozmiarach „40”, „50”, „60”.



Drzwi zbudowane są z ramiaka drewnianego obłożonego dwiema gładkimi płytami HDF pokrytymi naturalnymi okleinami. Układ usłojenia ramiaka jest pionowy, płycin i paneli poziomy. Skrzydła posiadają również możliwość zastosowania jednostronnej tablicy magnetycznej (Z/AZ) oraz jednostronnego lustra (WL Z, WL A/Z).



usłojenie ramiaka



usłojenie poziome paneli

drzwi SEMPRE LUX, wzór W04, ościeżnica regulowana SYSTEM DIN



drzwi SEMPRE LUX, wzór W03S4, ościeżnica regulowana SYSTEM POL-SKONE

Zobacz więcej inspiracji



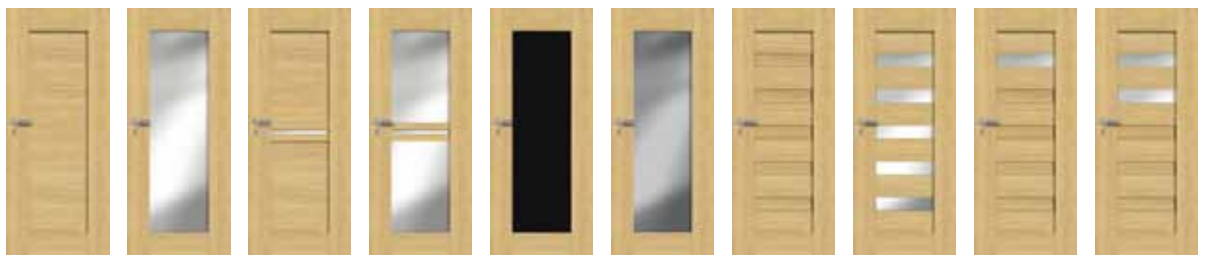

WERSJA	W00	W01	W04	W05	tablica* Z	A/Z	lustro* WLZ	WLA/Z	W02P	W02	W02S1	W02S2
GRUPA A	799/982,77	799/982,77	799/982,77	799/982,77	799/982,77	799/982,77	799/982,77	799/982,77	799/982,77	799/982,77	799/982,77	799/982,77
GRUPA B	918/1129,14	918/1129,14	918/1129,14	918/1129,14	918/1129,14	918/1129,14	918/1129,14	918/1129,14	918/1129,14	918/1129,14	918/1129,14	918/1129,14
GRUPA C	944/1161,12	944/1161,12	944/1161,12	944/1161,12	944/1161,12	944/1161,12	944/1161,12	944/1161,12	944/1161,12	944/1161,12	944/1161,12	944/1161,12



WERSJA	W02S3	W02S4	W02A	W03P	W03	W03S1	W03S2	W03S3	W03S4	W03A
GRUPA A	799/982,77	799/982,77	799/982,77	799/982,77	799/982,77	799/982,77	799/982,77	799/982,77	799/982,77	799/982,77
GRUPA B	918/1129,14	918/1129,14	918/1129,14	918/1129,14	918/1129,14	918/1129,14	918/1129,14	918/1129,14	918/1129,14	918/1129,14
GRUPA C	944/1161,12	944/1161,12	944/1161,12	944/1161,12	944/1161,12	944/1161,12	944/1161,12	944/1161,12	944/1161,12	944/1161,12

## KOLORYSTYKA

FORNIROWANE GRUPA A	311	312	334	380				
	jasny dąb	limba	dąb europejski	jesion naturalny				
					376	377	381	382
					dąb stalowy	dąb platynowy	jesion moreno	jesion rubio
FORNIROWANE GRUPA B	323	351	371	372				
	dąb rustikal	marrone	dąb truflowy	dąb kawowy				
					383	404	405	421
					jesion negro	ciemny orzech	jasny orzech	cappuccino
					422	424		
					mokka	teak		
FORNIROWANE GRUPA C	370	373	374	375				
	dąb bielony	dąb biały	dąb piaskowy	dąb szary				

## OŚCIEŻNICE

SYSTEM przyłgowy						
	stała system POL-SKONE	regulowana system DIN	regulowana system POL-SKONE	stała metalowa	regulowana metalowa	
	SYSTEM beprzyłgowy					
		stała DUO	regulowana DIN DUO	regulowana DUO	stała metalowa	regulowana metalowa

## WYPOSAŻENIE

STANDARDOWE	DODATKOWE (za dopłatą)
szkło biały/brąz/grafit 4 mm	rozmiar „100” <b>+20%</b>
wzór W01, W05 – szyba hartowana 4 mm	trzeci zawias w skrzydle:
zamek jednopunktowy (sys. przyłgowy) lub magnetyczny (sys. beprzyłgowy) wpuszczany, na klucz, na wkładkę lub do blokady łazienkowej	typ K, typ C, typ M dla szer. „60”-„80” <b>15/18,45</b>
zawiasy: typ K – do ościeżnicy system DIN, typ C – do ościeżnicy drewnianej, typ M – do ościeżnicy metalowej lub kryty DUO („60”-„80” – 2 szt., „90” – 3 szt.)	kryty DUO dla szer. „60”-„80” <b>80/98,40</b>
brak możliwości zastosowania samozamykacza	drzwi niższe o 50 mm (sys. przyłgowy) bez dopłaty
	drzwi niższe o 55 mm (sys. beprzyłgowy) bez dopłaty
	drzwi wyższe o 50 mm lub 100 mm <b>+10%</b>
	podcięcie wentylacyjne <b>50/61,50</b>

\* Z, WLZ - tablica/lustro od strony zawiasowej, A/Z, WLA/Z - tablica/lustro od strony przeciwnej do zawiasowej

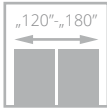
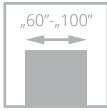

drzwi SEMPRE INSERTO, wzór W03, ościeżnica regulowana SYSTEM DIN

# SEMPRE INSERTO

od **973**/1 196,79  
cena skrzydła **netto**/brutto (PLN, VAT 23%)

## NOWOŚĆ

Możliwość dowolnego zestawienia wymiarów skrzydeł w drzwiach podwójnych.  
Skrzydło bierne (dostawka) w rozmiarach „40”, „50”, „60”.



Drzwi zbudowane są z ramiaka drewnianego obłożonego dwiema gładkimi płytami HDF pokrytymi naturalnymi okleinami. Układ usłojenia na panelach jest poziomy, powierzchnia ryflowana.



panel ryflowany, szyba



plycina fornirowana, panel ryflowany

Zobacz więcej inspiracji



drzwi SEMPRE INSERTO, wzór W01, ościeżnica regulowana SYSTEM DIN

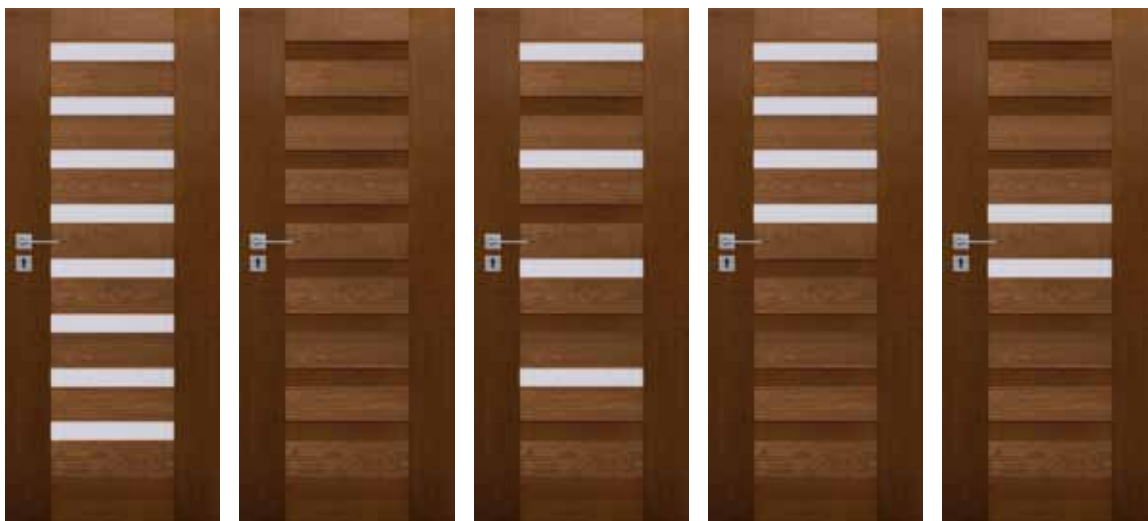

WERSJA	W01	W02	W03	W04	W05
GRUPA A	973/1196,79	973/1196,79	973/1196,79	973/1196,79	973/1196,79
GRUPA B	1092/1343,16	1092/1343,16	1092/1343,16	1092/1343,16	1092/1343,16

#### KOLORYSTYKA

**FORNIROWANE  
GRUPA A**



334  
dąb europejski

**FORNIROWANE  
GRUPA B**



340  
heban



404  
ciemny orzech



405  
jasny orzech

#### OŚCIEŻNICE



stała system  
POL-SKONE



regulowana  
system  
DIN



regulowana  
system  
POL-SKONE



stała metalowa



regulowana  
metalowa



stała DUO



regulowana  
DIN DUO

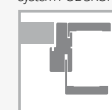

regulowana DUO

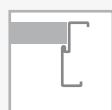

stała metalowa



regulowana  
metalowa

#### WYPOSAŻENIE

##### STANDARDOWE

szkło biały/braz mat o grubości 4 mm

zamek jednopunktowy (sys. przylgowy) lub magnetyczny (sys. bezprylgowy) wpuszczany, na klucz, na wkładkę lub do blokady łazienkowej

zawiasy: typ K – do ościeżnicy system DIN, typ C – do ościeżnicy drewnianej, typ M – do ościeżnicy metalowej lub kryty DUO („60”-„80” – 2 szt., „90” – 3 szt.)

brak możliwości zastosowania samozamykacza

##### DODATKOWE (za dopłatą)

rozmiar „100”

**+20%**

trzeci zawias w skrzydle:

typ K, typ C, typ M dla szer. „60”-„80”

**15/18,45**

kryty DUO dla szer. „60”-„80”

**80/98,40**

drzwi niższe o 50 mm (sys. przylgowy)

bez dopłaty

drzwi niższe o 55 mm (sys. bezprylgowy)

bez dopłaty

drzwi wyższe o 50 mm lub 100 mm

**+10%**

podcięcie wentylacyjne

**50/61,50**



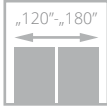
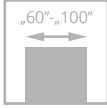

drzwi SEMPRE SENSE, wzór W01, ościeżnica regulowana SYSTEM DIN

# SEMPRE SENSE

od **973**/1196,79  
cena skrzydła **netto**/brutto (PLN, VAT 23%)

## NOWOŚĆ

Możliwość dowolnego zestawienia wymiarów skrzydeł w drzwiach podwójnych.  
Skrzydło bierne (dostawka) w rozmiarach „40”, „50”, „60”.



Drzwi zbudowane są z ramiaka drewnianego obłożonego dwiema gładkimi płytami HDF pokrytymi naturalnymi okleinami. Układ usłojenia paneli jest poziomy, powierzchnia z głęboką strukturą drewna.



głęboka struktura drewna paneli



głęboka struktura drewna paneli

Zobacz więcej inspiracji

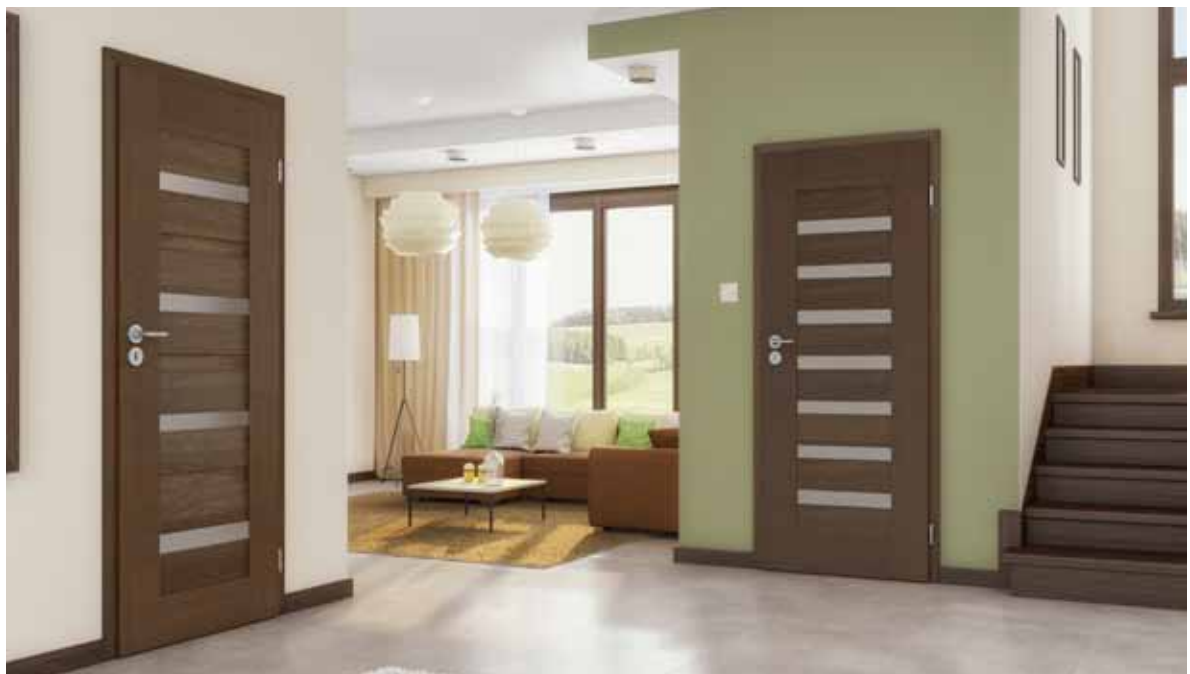

drzwi SEMPRE SENSE, wzór W07 (drzwi po lewej), wzór W01 (drzwi po prawej), ościeżnica regulowana SYSTEM DIN



WERSJA	W01	W02	W03	W04
431	973/1196,79	973/1196,79	973/1196,79	973/1196,79
432, 433	1092/1343,16	1092/1343,16	1092/1343,16	1092/1343,16



WERSJA	W05	W06	W07	W08
431	973/1196,79	973/1196,79	973/1196,79	973/1196,79
432, 433	1092/1343,16	1092/1343,16	1092/1343,16	1092/1343,16

#### KOLORYSTYKA

**FORNIROWANE  
GRUPA B**

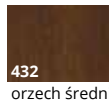
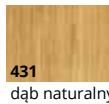

#### OŚCIEŻNICE

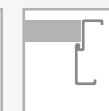

#### WYPOSAŻENIE

STANDARDOWE	DODATKOWE (za dopłatą)	
szkło biały/braź mat o grubości 4 mm	rozmiar „100”	<b>+20%</b>
zamek jednopunktowy (sys. przylgowy) lub magnetyczny (sys. bezprylgowy) wpuszczany, na klucz, na wkładkę lub do blokady łazienkowej	trzeci zawias w skrzydle: typ K, typ C, typ M dla szer. „60”-„80” kryty DUO dla szer. „60”-„80”	<b>15/18,45</b> <b>80/98,40</b>
zawiasy: typ K – do ościeżnicy system DIN, typ C – do ościeżnicy drewnianej, typ M – do ościeżnicy metalowej lub kryty DUO („60”-„80” – 2 szt., „90” – 3 szt.)	drzwi niższe o 50 mm (sys. przylgowy)	bez dopłaty
brak możliwości zastosowania samozamykacza	drzwi niższe o 55 mm (sys. bezprylgowy)	bez dopłaty
	drzwi wyższe o 50 mm lub 100 mm	<b>+10%</b>



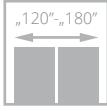
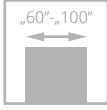

drzwi SEMPRE GRAVI, wzór W03, ościeżnica regulowana SYSTEM DIN

# SEMPRE GRAVI

od **973**/1196,79  
cena skrzydła **netto**/brutto (PLN, VAT 23%)

## NOWOŚĆ

Możliwość dowolnego zestawienia wymiarów skrzydeł w drzwiach podwójnych.  
Skrzydło bierne (dostawka) w rozmiarach „40”, „50”, „60”.



Drzwi zbudowane są z ramiaka drewnianego obłożonego dwiema gładkimi płytami HDF pokrytymi naturalnymi okleinami. Układ usłojenia paneli i płycin jest poziomy, powierzchnia fornirowana z efektem 3D.



panel-struktura



szczelina wentylacyjna



drzwi SEMPRE GRAVI, wzór W01, ościeżnica regulowana SYSTEM DIN

Zobacz więcej inspiracji





WERSJA	W01	W02	W03	W04	W05	W06
GRUPA A	973/1196,79	973/1196,79	973/1196,79	973/1196,79	973/1196,79	973/1196,79
GRUPA B	1092/1343,16	1092/1343,16	1092/1343,16	1092/1343,16	1092/1343,16	1092/1343,16

## KOLORYSTYKA

**FORNIROWANE  
GRUPA A**



334  
dąb europejski

**FORNIROWANE  
GRUPA B**



340  
heban



404  
ciemny orzech



405  
jasny orzech

## OŚCIEŻNICE



stała system  
POL-SKONE



regulowana  
system DIN



regulowana  
system POL-SKONE



stała metalowa



regulowana  
metalowa



stała DUO



regulowana  
DIN DUO

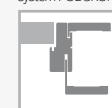

regulowana DUO



stała metalowa



regulowana  
metalowa

## WYPOSAŻENIE

### STANDARDOWE

szkło biały/braz mat o grubości 4 mm

zamek jednopunktowy (sys. przylgowy) lub magnetyczny (sys. bezprylgowy) wpuszczany, na klucz, na wkładkę lub do blokady łazienkowej

zawiasy: typ K – do ościeżnicy system DIN, typ C – do ościeżnicy drewnianej, typ M – do ościeżnicy metalowej lub kryty DUO („60”-„80” – 2 szt., „90” – 3 szt.)

brak możliwości zastosowania samozamykacza

### DODATKOWE (za dopłatą)

rozmiar „100”

**+20%**

trzeci zawias w skrzydle:

typ K, typ C, typ M dla szer. „60”-„80”

**15/18,45**

kryty DUO dla szer. „60”-„80”

**80/98,40**

drzwi niższe o 50 mm (sys. przylgowy)

bez dopłaty

drzwi niższe o 55 mm (sys. bezprylgowy)

bez dopłaty

drzwi wyższe o 50 mm lub 100 mm

**+10%**

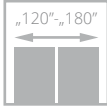
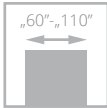

# DECO LUX z ramką Soft

od **385/473,55**  
cena skrzydła **netto**/brutto (PLN, VAT 23%)

Drzwi zbudowane są z ramiaka drewnianego obłożonego dwiema gładkimi płytami HDF pokrytymi naturalnymi okleinami. Standardowe wypełnienie stanowi warstwa o strukturze „plastra miodu”.



profil ramki



łączenie opasek pod kątem 45°

drzwi DECO LUX, wzór 00, ościeżnica regulowana SYSTEM DIN



drzwi DECO LUX, wzór 00, ościeżnica DIN DUO

Zobacz  
więcej  
inspiracji





WERSJA	00	02	03SD	04	05
GRUPA A	385/473,55	430/528,90	595/731,85	545/670,35	545/670,35
GRUPA B	498/612,54	543/667,89	708/870,84	658/809,34	658/809,34
GRUPA C	523/643,29	568/698,64	733/901,59	683/840,09	683/840,09

## KOLORYSTYKA

FORNIROWANE GRUPA A	311	jasny dąb	312	limba	326	buk	334	dąb europejski	380	jesion naturalny	
	FORNIROWANE GRUPA B	323	dąb rustikal	340	heban	371	dąb truflowy	372	dąb kawowy	376	dąb stalowy
		377	dąb platynowy	381	jesion moreno	382	jesion rubio	383	jesion negro		
		390	orzech naturalny	404	ciemny orzech	405	jasny orzech	421	cappuccino	422	mokka
		424	teak								
FORNIROWANE GRUPA C		370	dąb bielony	373	dąb biały	374	dąb piaskowy	375	dąb szary		

## OŚCIEŻNICE

SYSTEM przylgowy		stała system POL-SKONE		regulowana system DIN		regulowana system POL-SKONE		stała metalowa		regulowana metalowa	
	SYSTEM bezprylgowy		stała DUO		regulowana DIN DUO		regulowana DUO		regulowana VERTIGO		stała metalowa
			regulowana metalowa								

## WYPOSAŻENIE

STANDARDOWE		
szkło białe mat lub gładkie bezbarwne przezroczyste o grubości 4 mm		
zamek jednopunktowy (sys. przylgowy) lub magnetyczny (sys. bezprylgowy) wpuszczany, na klucz, na wkładkę lub do blokady łazienkowej		
zawiasy: typ B – do ościeżnicy system DIN, typ D – do ościeżnicy drewnianej (kolekcje FORNIROWANE GRUPA A), typ K – do ościeżnicy system DIN, typ C – do ościeżnicy drewnianej (kolekcje FORNIROWANE GRUPA B, C), typ M – skrzydło do ościeżnicy metalowej lub kryty DUO („60”-„80” – 2 szt., „90” – 3 szt.)		
<b>DODATKOWE (za dopłatą)</b>		
rozmiar „100” (wystrój szklenia jak w „90”)	+20%	trzeci zawias w skrzydle: typ B, typ D, typ K, typ C, typ M dla szer. „60”-„80” kryty DUO dla szer. „60”-„80”
rozmiar „110” (wystrój szklenia jak w „90”)	+40%	15/18,45 80/98,40
wypełnienie z płyty wiórowej otworowanej	90/110,70	ramiak (umożliwiający samodzielne skrócenie do 50 mm)
wypełnienie z płyty wiórowej pełnej	115/141,45	20/24,60 40/49,20
		z moczeniem pod samozamykacz
		25/30,75
		zabezpieczenie dolnego ramiaka przed nadmiernym działaniem wilgoci (nie dot. skrzydeł z podcięciem wentylacyjnym)
		20/24,60
		drzwi niższe o 50 mm (sys. przylgowy) lub 100 mm
		bez dopłaty
		drzwi niższe o 55 mm (sys. bezprylgowy) lub 100 mm
		bez dopłaty
		drzwi wyższe o 50 mm lub 100 mm
		+10%
		drzwi wyższe o 150 mm lub 200 mm
		+20%
		podcięcie wentylacyjne
		50/61,50
		szkło hartowane (wersja 02, 04, 05)
		40/49,20

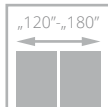
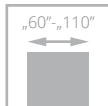

drzwi ETIUDA LUX, wzór A01, ościeżnica regulowana SYSTEM DIN

# ETIUDA LUX

od **385**/473,55  
cena skrzydła **netto**/brutto (PLN, VAT 23%)

Drzwi zbudowane są z ramiaka drewnianego obłożonego dwiema gładkimi płytami HDF pokrytymi naturalnymi okleinami. Układ usłojenia pionowy. Standardowe wypełnienie stanowi warstwa o strukturze plastra miodu w wersjach A01, A02, A03, B0, płyta wiórowa pełna w wersjach B1, B2, B3.



ozdobne listwy aluminiowe



górną krawędź skrzydła bez przyłgi



drzwi ETIUDA LUX, wzór A02, ościeżnica regulowana SYSTEM DIN

Zobacz  
więcej  
inspiracji





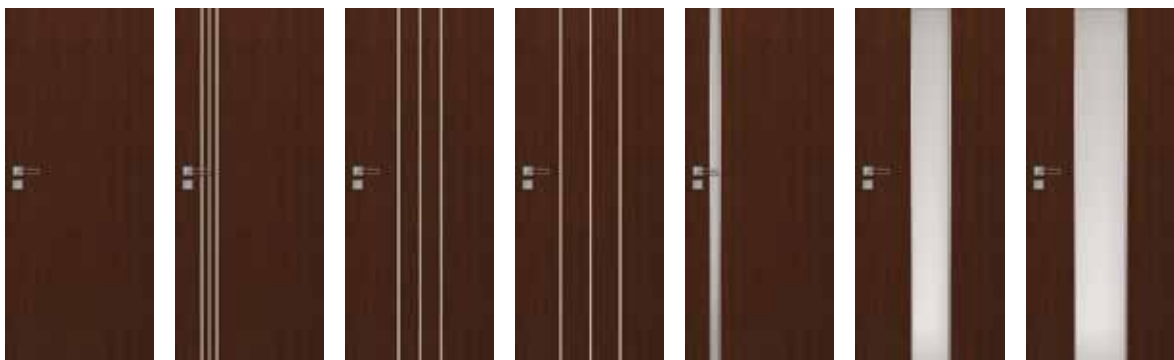

WERSJA	B0	B1	B2	B3	A01	A02	A03
GRUPA A	385/473,55	585/719,55	685/842,55	585/719,55	685/842,55	685/842,55	685/842,55
GRUPA B	498/612,54	698/858,54	798/981,54	698/858,54	798/981,54	798/981,54	798/981,54
GRUPA C	523/643,29	723/889,29	825/1014,75	723/889,29	825/1014,75	825/1014,75	825/1014,75

## KOLORYSTYKA



## OŚCIEŻNICE

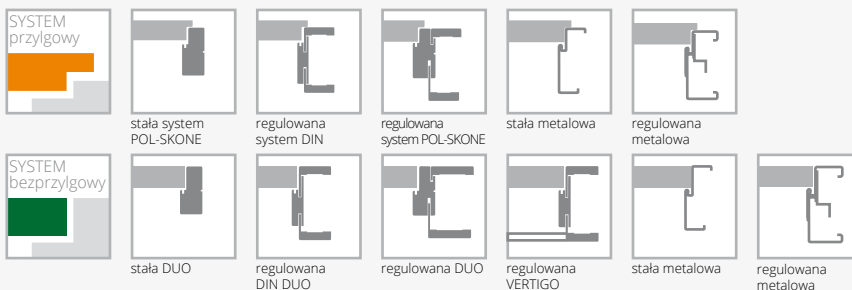

## WYPOSAŻENIE

STANDARDOWE		
szkło hartowane biały/brąz mat grubość 6 mm		
szerokość szklenia w wersji A01 – 54 mm; A02 – 205 mm, A03 – 276 mm		
zamek jednopunktowy (sys. przylgowy) lub magnetyczny (sys. bezprylgowy) wpuszczany, na klucz, na wkładkę lub do blokady łożeniowej		
zawiasy: typ B – do ościeżnicy system DIN, typ D – do ościeżnicy drewnianej (kolekcje FORNIROWANE GRUPA A), typ K – do ościeżnicy system DIN, typ C – do ościeżnicy drewnianej (kolekcje FORNIROWANE GRUPA B, C), typ M – skrzydło do ościeżnicy metalowej lub kryty DUO („60”-„80” – 2 szt., „90” – 3 szt.)		
<b>DODATKOWE (za dopłatą)</b>		
rozmiar „100”	+20%	
rozmiar „110” (dot. wersji B1, B2, B3)	+40%	
wypełnienie z płyty wiórowej pełnej	115/141,45	
trzeci zawias w skrzydle:		
typ B, typ D, typ K, typ C, typ M dla szer. „60”-„80”	15/18,45	
kryty DUO dla szer. „60”-„80”	80/98,40	
ramiak (umożliwiający samodzielne skrócenie do 50 mm) (dot. wersji B0)	20/24,60	
ramiak (umożliwiający samodzielne skrócenie do 90 mm) (dot. wersji B0)		40/49,20
wzmocnienie pod samozamykacz (nie dot. wersji A01, A02, A03)		25/30,75
zabezpieczenie dolnego ramiaka przed nadmiernym działaniem wilgoci (nie dot. skrzydeł z podcięciem wentylacyjnym) (nie dot. wersji A01, A02, A03)		20/24,60
drzwi niższe o 50 mm (sys. przylgowy) lub 100 mm (nie dot. wersji A01, A02, A03)		bez dopłaty
drzwi niższe o 55 mm (sys. bezprylgowy) lub 100 mm (nie dot. wersji A01, A02, A03)		bez dopłaty
drzwi wyższe o 50 mm lub 100 mm (nie dot. wersji A01, A02, A03)		+10%
drzwi wyższe o 150 mm lub 200 mm (nie dot. wersji A01, A02, A03)		+20%
wersja A01, A02, A03 drzwi niższe o 50 mm (sys. przylgowy)		bez dopłaty
wersja A01, A02, A03 drzwi niższe o 55 mm (sys. bezprylgowy)		bez dopłaty
wersja A01, A02, A03 drzwi wyższe o 100 mm		+10%
wersja A01, A02, A03 drzwi wyższe o 200 mm		+20%
podcięcie wentylacyjne (nie dot. wersji A02, A03)		50/61,50



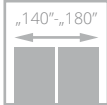
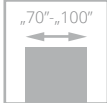

# FORTIMO LUX

od **799/982,77**  
cena skrzydła **netto**/brutto (PLN, VAT 23%)

Drzwi zbudowane są z ramiaka drewnianego obłożonego dwiema gładkimi płytami HDF pokrytymi naturalnymi okleinami. Układ usłojenia paneli jest pionowy.



szklenie, panel



łączenie opasek pod kątem 45°

drzwi FORTIMO LUX, wzór W03, ościeżnica regulowana SYSTEM DIN



drzwi FORTIMO LUX, wzór W03S1, ościeżnica regulowana SYSTEM VERTIGO

Zobacz  
więcej  
inspiracji





WERSJA	W01	W01S1	W03	W03S1
GRUPA A	799/982,77	799/982,77	799/982,77	799/982,77
GRUPA B	918/1129,14	918/1129,14	918/1129,14	918/1129,14
GRUPA C	944/1161,12	944/1161,12	944/1161,12	944/1161,12

## KOLORYSTYKA

FORNIROWANE GRUPA A	311	312	334	380						
	jasny dąb	limba	dąb europejski	jesion naturalny						
	FORNIROWANE GRUPA B	323	340	351	371	372	376	377	381	382
		dąb rustikal	heban	marrone	dąb truflowy	dąb kawowy	dąb stalowy	dąb platynowy	jesion moreno	jesion rubio
383		404	405	421	422	424				
jesion negro		ciemny orzech	jasny orzech	cappuccino	mokka	teak				
FORNIROWANE GRUPA C	370	373	374	375						
	dąb bielony	dąb biały	dąb piaskowy	dąb szary						

## OŚCIEŻNICE

SYSTEM przyłgowy						
	stała system POL-SKONE	regulowana system DIN	regulowana system POL-SKONE	stała metalowa	regulowana metalowa	
SYSTEM beprzyłgowy						
	stała DUO	regulowana DIN DUO	regulowana DUO	regulowana VERTIGO	stała metalowa	regulowana metalowa

## WYPOSAŻENIE

STANDARDOWE	DODATKOWE (za dopłatą)	
szkło białe o grubości 4 mm	rozmiar „100”	+20%
zamek jednopunktowy (sys. przyłgowy) lub magnetyczny (sys. beprzyłgowy) wpuszczany, na klucz, na wkładkę lub do blokady łazienkowej	trzeci zawias w skrzydle:	
	typ K, typ C, typ M dla szer. „70”-„80”	15/18,45
	kryty DUO dla szer. „70”-„80”	80/98,40
zawiasy: typ K – do ościeżnicy system DIN, typ C – do ościeżnicy drewnianej, typ M – skrzydło do ościeżnicy metalowej lub kryty DUO („70”-„80” – 2 szt., „90” – 3 szt.)	drzwi niższe o 50 mm (sys. przyłgowy)	bez dopłaty
	drzwi niższe o 55 mm (sys. beprzyłgowy)	bez dopłaty
	podcięcie wentylacyjne	50/61,50

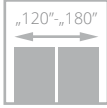
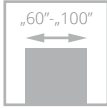

# QUATTRO SOFT

od **795**/977,85  
cena skrzydła **netto**/brutto (PLN, VAT 23%)

Drzwi zbudowane są z ramiaka drewnianego obłożonego dwiema płytami HDF pokrytymi naturalnymi okleinami. Układ usłojenia ramiaka jest pionowy.

drzwi QUATTRO SOFT, wzór S3, ościeżnica regulowana SYSTEM DIN



drzwi QUATTRO SOFT, wzór S3, ościeżnica regulowana POL-SKONE

Zobacz  
więcej  
inspiracji





WERSJA	00	S1	S2	S3	S4
GRUPA A	795/977,85	795/977,85	795/977,85	795/977,85	795/977,85
GRUPA B	914/1124,22	914/1124,22	914/1124,22	914/1124,22	914/1124,22

## KOLORYSTYKA

### FORNIROWANE GRUPA A

<b>311</b>	<b>312</b>	<b>326</b>	<b>334</b>
jasny dąb	limba	buk	dąb europejski

### FORNIROWANE GRUPA B

<b>323</b>	<b>340</b>	<b>404</b>	<b>405</b>	<b>421</b>	<b>422</b>	<b>424</b>
dąb rustikal	heban	ciemny orzech	jasny orzech	cappuccino	mokka	teak

## OŚCIEŻNICE

### SYSTEM przylgowy

stała system POL-SKONE	regulowana system DIN	regulowana system POL-SKONE	stała metalowa	regulowana metalowa

## WYPOSAŻENIE

### STANDARDOWE

szkło biały mat lub gładkie bezbarwne przezroczyste o grubości 4 mm  
zamek jednopunktowy wpuszczany, na klucz, na wkładkę lub do blokady łazienkowej  
zawiasy: typ K – do ościeżnicy system DIN, typ C – do ościeżnicy drewnianej, typ M – skrzydło do ościeżnicy metalowej („60”-„80” – 2 szt., „90” – 3 szt.)

### DODATKOWE (za dopłatą)

rozmiar „100”	<b>+20%</b>
trzeci zawias w skrzydle: typ K, typ C, typ M dla szer. „60”-„80”	<b>15/18,45</b>
zabezpieczenie dolnego ramiaka przed nadmiernym działaniem wilgoci (nie dot. skrzydeł z podcięciem wentylacyjnym)	<b>20/24,60</b>
drzwi niższe o 50 mm	bez dopłaty
podcięcie wentylacyjne	<b>50/61,50</b>

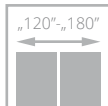
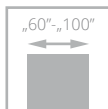

# INTERSOLID, INTERSOLID SOFT

od **717/881,91**  
cena skrzydła **netto**/brutto (PLN, VAT 23%)

Drzwi zbudowane są z ramiaka drewnianego obłożonego dwiema płytami HDF pokrytymi naturalnymi okleinami. Układ usłojenia ramiaka oraz frezowanych płycin jest pionowy.



ramka



ramka Soft

drzwi INTERSOLID, wzór 03, ościeznica regulowana SYSTEM DIN



drzwi INTERSOLID, wzór 06 (drzwi po lewej), wzór 06 S8 (drzwi po prawej), ościeznica regulowana SYSTEM DIN

Zobacz  
więcej  
inspiracji





WERSJA	01	01 S6	02	02 S6	03	03 S6	04	04 S8	05
GRUPA A	717/881,91	817/1004,91	717/881,91	817/1004,91	717/881,91	817/1004,91	717/881,91	817/1004,91	717/881,91
GRUPA B	830/1020,90	930/1143,90	830/1020,90	930/1143,90	830/1020,90	930/1143,90	830/1020,90	930/1143,90	830/1020,90



WERSJA	05 S8	06	06 S8	07	07 S10	08	08 S10	09	09 S10
GRUPA A	817/1004,91	717/881,91	817/1004,91	717/881,91	817/1004,91	717/881,91	817/1004,91	717/881,91	817/1004,91
GRUPA B	930/1143,90	830/1020,90	930/1143,90	830/1020,90	930/1143,90	830/1020,90	930/1143,90	830/1020,90	930/1143,90

## KOLORYSTYKA

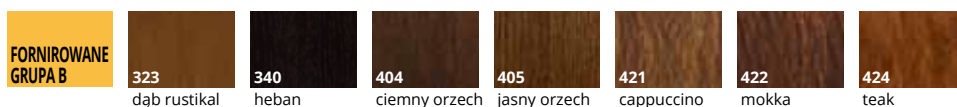
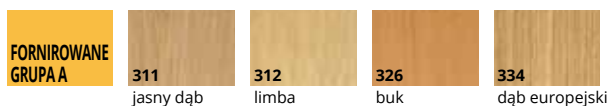

## OŚCIEŻNICE

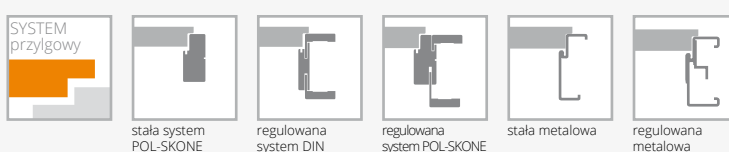

## WYPOSAŻENIE

STANDARDOWE	DODATKOWE (za dopłatą)	
szkło biały mat lub gładkie bezbarwne przezroczyste o grubości 4 mm	rozmiar „100”	+20%
zamek jednopunktowy wpuszczany, na klucz, na wkładkę lub do blokady łazienkowej	trzeci zawias w skrzydle: typ K, typ C, typ M dla szer. „60”-„80”	15/18,45
zawiasy: typ K – do ościeżnicy system DIN, typ C – do ościeżnicy drewnianej, typ M – skrzydło do ościeżnicy metalowej („60”-„80” – 2 szt., „90” – 3 szt.)	zabezpieczenie dolnego ramiaka przed nadmiernym działaniem wilgoci (nie dot. skrzydeł z podcięciem wentylacyjnym)	20/24,60
	drzwi niższe o 50 mm	bez dopłaty
	drzwi wyższe o 50 mm lub 100 mm	+10%
	podcięcie wentylacyjne	50/61,50



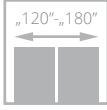
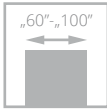

# INTERSOLID II

od **757/931,11**  
cena skrzydła **netto**/brutto (PLN, VAT 23%)

Drzwi zbudowane są z ramiaka drewnianego obłożonego dwiema płytami HDF pokrytymi naturalnymi okleinami. Płyca frezowana, ramiaki oraz płyciny fornirowane.



szpros drewniany



profil skrzydła

drzwi INTERSOLID II, wzór 01 S6, ościeżnica regulowana SYSTEM DIN



drzwi INTERSOLID II, wzór 01, ościeżnica regulowana

Zobacz  
więcej  
inspiracji





WERSJA	01	01 S6	02	02 S6	03	03 S6	04	04 S8	05
GRUPA A	757/931,11	857/1054,11	757/931,11	857/1054,11	757/931,11	857/1054,11	757/931,11	857/1054,11	757/931,11
GRUPA B	870/1070,10	970/1193,10	870/1070,10	970/1193,10	870/1070,10	970/1193,10	870/1070,10	970/1193,10	870/1070,10
GRUPA C	895/1100,85	995/1223,85	895/1100,85	995/1223,85	895/1100,85	995/1223,85	895/1100,85	995/1223,85	895/1100,85



WERSJA	05 S8	06	06 S8	07	07 S10	08	08 S10	09	09 S10
GRUPA A	857/1054,11	757/931,11	857/1054,11	757/931,11	857/1054,11	757/931,11	857/1054,11	757/931,11	857/1054,11
GRUPA B	970/1193,10	870/1070,10	970/1193,10	870/1070,10	970/1193,10	870/1070,10	970/1193,10	870/1070,10	970/1193,10
GRUPA C	995/1223,85	895/1100,85	995/1223,85	895/1100,85	995/1223,85	895/1100,85	995/1223,85	895/1100,85	995/1223,85

## KOLORYSTYKA

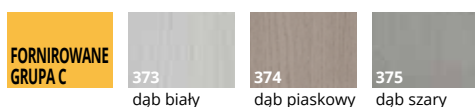
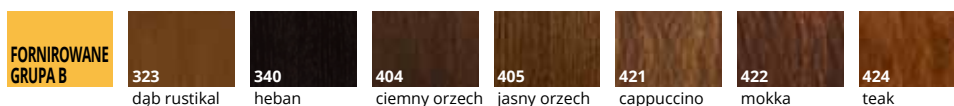
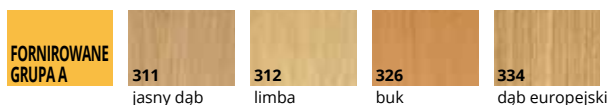

## OŚCIEŻNICE



stała system POL-SKONE

regulowana system DIN

regulowana system POL-SKONE

stała metalowa

regulowana metalowa

## WYPOSAŻENIE

### STANDARDOWE

szkło biały mat/gładkie bezbarwne przezroczyste o grubości 4 mm  
zamek jednopunktowy wpuszczany, na klucz, na wkładkę lub do blokady łazienkowej  
zawiasy: typ K – do ościeżnicy system DIN, typ C – do ościeżnicy drewnianej, typ M – skrzydło do ościeżnicy metalowej („60”-„80” – 2 szt., „90” – 3 szt.)

### DODATKOWE (za dopłatą)

rozmiar „100”	+20%
trzeci zawias w skrzydle:	
typ K, typ C, typ M dla szer. „60”-„80”	15/18,45
zabezpieczenie dolnego ramiaka przed nadmiernym działaniem wilgoci (nie dotyczy skrzydeł z podcięciem wentylacyjnym)	20/24,60
drzwi niższe o 50 mm	bez dopłaty
drzwi wyższe o 50 mm lub 100 mm	+10%
podcięcie wentylacyjne	50/61,50
próg dębowy lakierowany do drzwi jednoskrzydłowych	50/61,50

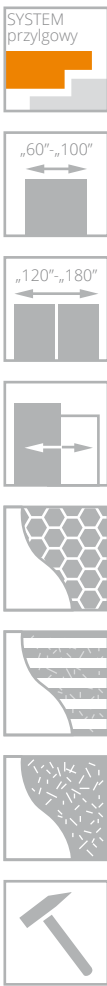

# VITTORIA-W

od **877/1078,71**  
 cena skrzydła **netto**/brutto (PLN, VAT 23%)

Drzwi zbudowane są z ramiaka drewnianego obłożonego dwiema gładkimi płytami HDF pokrytymi okleiną naturalną. Układ usłożenia ramiaka oraz frezowanych płycin jest pionowy. Standardowe wypełnienie stanowi warstwa o strukturze „plastra miodu”.



profil listwy wystroju VITTORIA-W



profil ramki VITTORIA-W

drzwi VITTORIA-W, wzór 01S6, ościeznica regulowana SYSTEM DIN



drzwi VITTORIA-W, wzór 01S10, ościeznica regulowana SYSTEM DIN

Zobacz  
 więcej  
 inspiracji





WERSJA	00	01S6*	01S10*	*nie dotyczy szerokości „60”
GRUPA A	877/1078,71	1147/1410,81	1147/1410,81	
GRUPA B	990/1217,70	1260/1549,80	1260/1549,80	

## KOLORYSTYKA

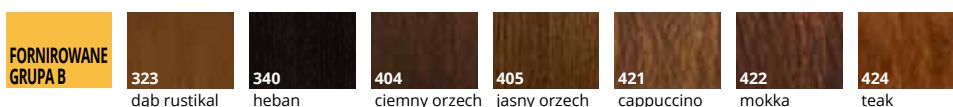
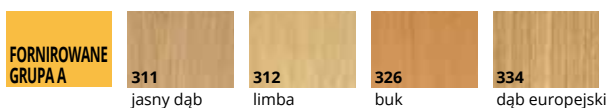

## OŚCIEŻNICE

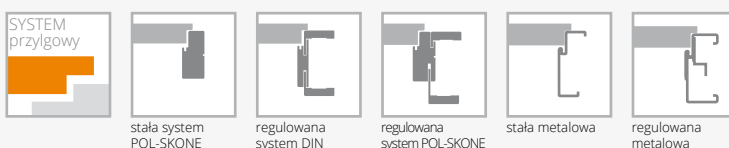

## WYPOSAŻENIE

### STANDARDOWE

szkło biały mat lub gładkie bezbarwne przezroczyste o grubości 4 mm

zamek jednopunktowy wpuszczany, na klucz, na wkładkę lub do blokady łazienkowej

zawiasy: typ B – do ościeżnicy system DIN, typ D – do ościeżnicy drewnianej (kolekcje FORNIROWANE GRUPA A), typ K – do ościeżnicy system DIN, typ C – do ościeżnicy drewnianej (kolekcje FORNIROWANE GRUPA B, C), typ M – skrzydło do ościeżnicy metalowej („60”-„80” – 2 szt., „90” – 3 szt.)

### DODATKOWE (za dopłatą)

rozmiar „100”	+20%
wypełnienie z płyty wiórowej otworowanej	90/110,70
wypełnienie z płyty wiórowej pełnej	115/141,45

trzeci zawias w skrzydle:

typ B, typ D, typ K, typ C, typ M dla szer. „60”-„80” **15/18,45**

ramiak (umożliwiający samodzielne skrócenie do 50 mm) **20/24,60**

ramiak (umożliwiający samodzielne skrócenie do 90 mm) **40/49,20**

wzmocnienie pod samozamykacz **25/30,75**

zabezpieczenie dolnego ramiaka przed nadmiernym działaniem wilgoci (nie dot. skrzydeł z podcięciem wentylacyjnym) **20/24,60**

drzwi niższe o 50 mm lub 100 mm bez dopłaty

podcięcie wentylacyjne **50/61,50**



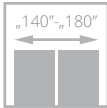
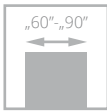

# PASSO

od **890**/1094,70  
cena skrzydła **netto**/brutto (PLN, VAT 23%)

Drzwi zbudowane są z ramiaka drewnianego obłożonego dwiema gładkimi płytami HDF pokrytymi okleiną naturalną lub powierzchnią LAMISTONE CPL.



zamek magnetyczny



połączenie ramiaka, paneli i szyby

drzwi PASSO, wzór W05, ościeżnica regulowana SYSTEM DIN DUO



drzwi PASSO, wzór W03 (drzwi po lewej), W02 (drzwi po prawej) ościeżnica regulowana DUO

Zobacz  
więcej  
inspiracji





WERSJA	W01	W02	W03	W04
LAMISTONE	890/1094,70	890/1094,70	890/1094,70	890/1094,70
GRUPA A	927/1140,21	927/1140,21	927/1140,21	927/1140,21
GRUPA B	1040/1279,20	1040/1279,20	1040/1279,20	1040/1279,20



WERSJA	W05	W06	W07
LAMISTONE	890/1094,70	890/1094,70	890/1094,70
GRUPA A	927/1140,21	927/1140,21	927/1140,21
GRUPA B	1040/1279,20	1040/1279,20	1040/1279,20

## KOLORYSTYKA

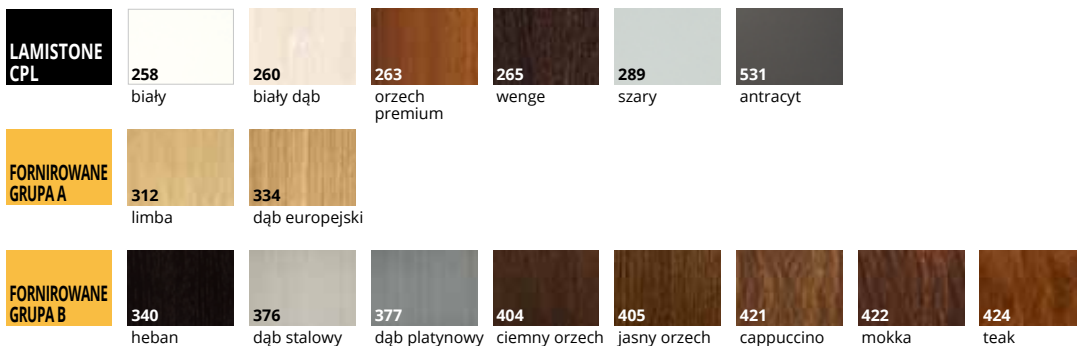

## OŚCIEŻNICE

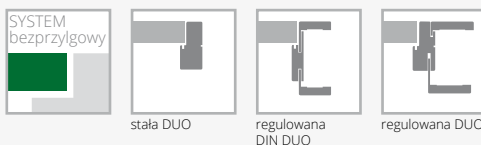

## WYPOSAŻENIE

STANDARDOWE	DODATKOWE (za dopłatą)
szkło biały/brąz mat o grubości 4 mm	trzeci zawias w skrzydle:
zamek magnetyczny wpuszczany, na klucz, na wkładkę lub do blokady łazienkowej	kryty DUO dla szer. „60”-„80” <b>80/98,40</b>
zawiasy: kryty DUO do systemu bezprzylgowego („60”-„80” – 2 szt., „90” – 3 szt.)	drzwi niższe o 55 mm bez dopłaty
brak możliwości zastosowania samozamykacza	podcięcie wentylacyjne <b>50/61,50</b>
brak możliwości zastosowania uszczelki opadającej	



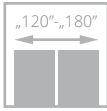
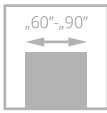

# CALYPSO

od **927**/1 140,21  
cena skrzydła **netto**/brutto (PLN, VAT 23%)



drzwi CALYPSO, wzór W01, ościeżnica regulowana SYSTEM DIN DUO

Drzwi zbudowane są z ramiaka drewnianego obłożonego dwiema gładkimi płytami HDF pokrytymi okleiną naturalną. Układ usłojenia paneli jest poziomy, powierzchnia z głęboką strukturą drewna.



panel-struktura, szklenie



ościeżnica DIN DUO, opaski łączone pod kątem 45°



drzwi CALYPSO, wzór W05 (drzwi po lewej), wzór W03 (drzwi po prawej), ościeżnica regulowana DUO

Zobacz  
więcej  
inspiracji





WERSJA	W01	W02	W03	W04	W05
431	927/1140,21	927/1140,21	927/1140,21	927/1140,21	927/1140,21
432, 433	1040/1279,20	1040/1279,20	1040/1279,20	1040/1279,20	1040/1279,20

#### KOLORYSTYKA

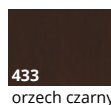
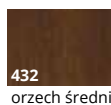
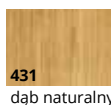

#### OŚCIEŻNICE



#### WYPOSAŻENIE

STANDARDOWE	DODATKOWE (za dopłatą)
szkło biały/brąz mat o grubości 4 mm	trzeci zawias w skrzydle:
zamek magnetyczny wpuszczany, na klucz, na wkładkę lub do blokady łazienkowej	kryty DUO dla szer. „60”-„80” <b>80/98,40</b>
zawiasy: kryty DUO do systemu bezprzylgowego („60”-„80” – 2 szt., „90” – 3 szt.)	drzwi niższe o 55 mm bez dopłaty
brak możliwości zastosowania samozamykacza	podcięcie wentylacyjne <b>50/61,50</b>
brak możliwości zastosowania uszczelki opadającej	

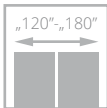
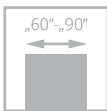

# SABIA

od **927/1140,21**  
cena skrzydła **netto**/brutto (PLN, VAT 23%)

Drzwi zbudowane są z ramiaka drewnianego obłożonego dwiema gładkimi płytami HDF pokrytymi okleiną naturalną. Układ usłojenia paneli jest poziomy, powierzchnia z głęboką strukturą drewna.



głęboka struktura drewna



zamek magnetyczny w systemie bezprzylgowym

drzwi SABIA, wzór W02, ościeżnica regulowana SYSTEM DIN DUO



drzwi SABIA, wzór W01 (drzwi po lewej), wzór W02 (drzwi po prawej), ościeżnica regulowana DUO

Zobacz  
więcej  
inspiracji





WERSJA	W01	W02	W03
431	927/1140,21	927/1140,21	927/1140,21
432, 433	1040/1279,20	1040/1279,20	1040/1279,20

#### KOLORYSTYKA

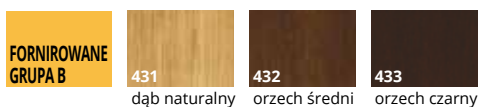

#### OŚCIEŻNICE

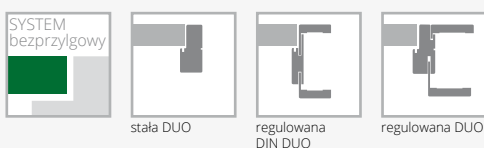

#### WYPOSAŻENIE

##### STANDARDOWE

szkło biały/braź mat o grubości 4 mm  
 zamek magnetyczny wpuszczany, na klucz, na wkładkę lub do blokady łazienkowej  
 zawiasy: kryty DUO do systemu bezprzylgowego („60”-„80” – 2 szt., „90” – 3 szt.)  
 brak możliwości zastosowania samozamykacza  
 brak możliwości zastosowania uszczelki opadającej

##### DODATKOWE (za dopłatą)

trzeci zawias w skrzydle:  
 kryty DUO dla szer. „60”-„80” **80/98,40**  
 drzwi niższe o 55 mm bez dopłaty  
 podcięcie wentylacyjne **50/61,50**

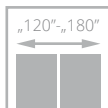
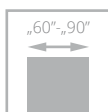

# FORM

od **761/936,03**  
cena skrzydła **netto**/brutto (PLN, VAT 23%)

Drzwi zbudowane są z ramiaka drewnianego pokrytego dębową okleiną naturalną.



szklenie, ramka



łączenie opasek

drzwi FORM, wzór FM S4, ościeżnica regulowana SYSTEM DIN



drzwi FORM, wzór FM 00 (drzwi po lewej), wzór FM S4 (drzwi po prawej), ościeżnica regulowana POL-SKONE

Zobacz  
więcej  
inspiracji





WERSJA	FM 00	FM 1D	FM S3	FM S4
RAMIAK SOSNOWY				
GRUPA A	761/936,03	761/936,03	861/1059,03	861/1059,03
GRUPA B	874/1075,02	874/1075,02	974/1198,02	974/1198,02
RAMIAK DĘBOWY				
GRUPA A	961/1182,03	961/1182,03	1061/1305,03	1061/1305,03
GRUPA B	1074/1321,02	1074/1321,02	1174/1444,02	1174/1444,02

## KOLORYSTYKA

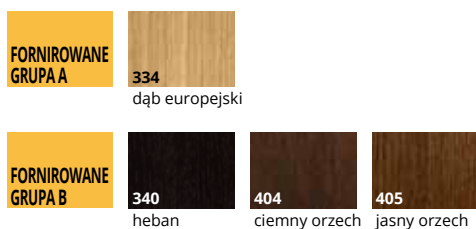

## OŚCIEŻNICE

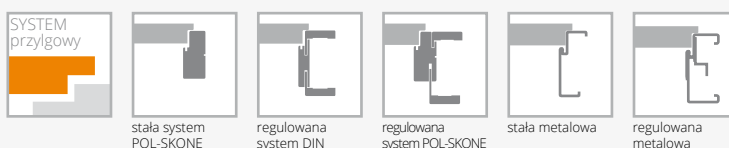

## WYPOSAŻENIE

STANDARDOWE	DODATKOWE (za dopłatą)	
szkło laminowane matowe o grubości 6,4 mm	trzeci zawias w skrzydle:	
zamek jednopunktowy wpuszczany, na klucz, na wkładkę lub do blokady łazienkowej	typ K, typ C, typ M dla szer. „60”-„80”	15/18,45
zawiasy: typ K – do ościeżnicy system DIN, typ C – do ościeżnicy drewnianej, typ M – do ościeżnicy metalowej („60”-„80” – 2 szt., „90” – 3 szt.)	zabezpieczenie dolnego ramiaka przed nadmiernym działaniem wilgoci (nie dot. skrzydeł z podcięciem wentylacyjnym)	20/24,60
	drzwi niższe o 50 mm	bez dopłaty
	podcięcie wentylacyjne	50/61,50



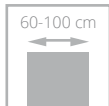

# ESTATO LUX

od **770/947,10**  
cena skrzydła **netto**/brutto (PLN, VAT 23%)

Drzwi zbudowane z ramiaka drewnianego obłożonego dwiema płytami HDF pokrytymi okleiną naturalną. Wypełnienie stanowi płyta wiórowa pełna. Wzory A01, A02, A03 posiadają hartowaną szybę białą mat o grubości 6 mm. W systemie przylgowym górna krawędź skrzydła posiada przylgę.

drzwi ESTATO LUX, wzór A01, ościeżnica regulowana DIN



Zobacz  
więcej  
inspiracji



drzwi ESTATO LUX, wzór A01, ościeżnica regulowana DIN

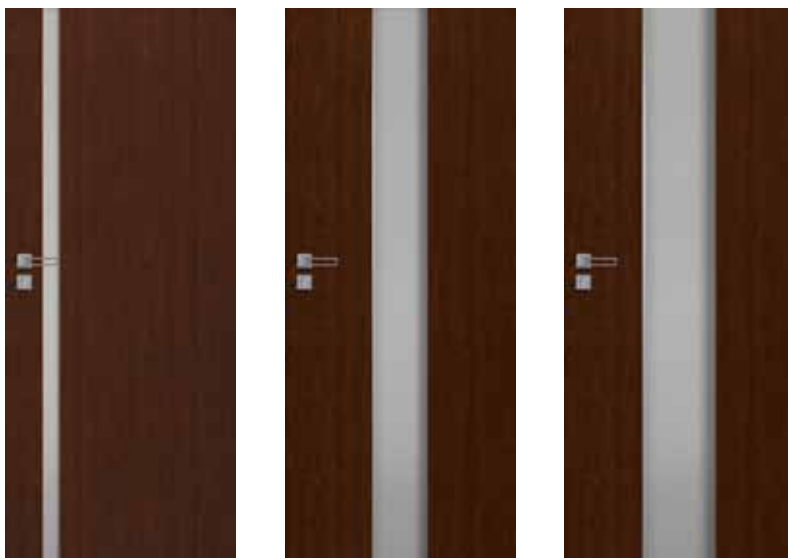

WERSJA	A01	A02	A03
GRUPA A	770/947,10	770/947,10	770/947,10
GRUPA B	820/1008,60	820/1008,60	820/1008,60

## KOLORYSTYKA

FORNIROWANE GRUPA A		311	312	326	334	380				
		jasny dąb	limba	buk	dąb europejski	jesion naturalny				
FORNIROWANE GRUPA B		323	340	371	372	376	377	381	382	383
		dąb rustikal	heban	dąb truflowy	dąb kawowy	dąb stalowy	dąb platynowy	jesion moreno	jesion rubio	jesion negro
		390	404	405	421	422	424			
		orzech naturalny	ciemny orzech	jasny orzech	cappuccino	mokka	teak			

## OŚCIEŻNICE

SYSTEM przylgowy	stała system POL-SKONE	regulowana system DIN	regulowana system POL-SKONE	stała metalowa	regulowana metalowa
SYSTEM bezprzylgowy	stała DUO	regulowana DIN DUO	regulowana DUO	stała metalowa	regulowana metalowa

## WYPOSAŻENIE

STANDARDOWE	DODATKOWE (za dopłatą)
szkło hartowane biały mat o grubości 6 mm ( wzory A01-54 mm, A02-205 mm, A03-276 mm)	rozmiar „100” <b>+20%</b>
zamek jednopunktowy (sys. przylgowy) lub magnetyczny (sys. bezprzylgowy) wpuszczany, na klucz, na wkładkę, lub do blokady łazienkowej	trzeci zawias w skrzydle: typ C dla szer. „60”-„80” <b>15/18,45</b> typ T dla szer. „60”-„80” <b>17/20,91</b> kryty DUO dla szer. „60”-„70” <b>80/98,40</b>
zawiasy: typ T - do ościeżnicy system DIN oraz metalowej, typ C - do ościeżnicy drewnianej („60”-„80” – 2 szt., „90” – 3 szt.) lub kryty DUO do systemu bezprzylgowego („60”-„70” – 2 szt., „80”-„90” – 3 szt.)	wersja A01, A02, A03 drzwi niższe o 50 mm (sys. przylgowy) bez dopłaty
brak możliwości zastosowania samozamykacza	wersja A01, A02, A03 drzwi niższe o 55 mm (sys. bezprzylgowy) bez dopłaty
	wersja A01, A02, A03 drzwi wyższe o 100 mm <b>+10%</b>
	wersja A01, A02, A03 drzwi wyższe o 200 mm <b>+20%</b>
	podcięcie wentylacyjne (nie dot. wersji A02, A03) <b>50/61,50</b>

# system PRZESUWNY DO ZABUDOWY W ŚCIANIE

## WYPOSAŻENIE

zamek hakowy (chrom) na blokadę	
szczotki do systemu	
wykonanie samego skrzydła do przesuwu	+ 50/61,50 + cena uchwytu
wymiana zamka na blokadę (WC) z zamkiem na klucz	120/147,60
kasety do systemu drzwi przesuwnych do zabudowy w ścianie*	
uchwyty do drzwi przesuwnych do zabudowy w ścianie	str. 150
spawalniacz SP60** do jednoskrzydłowych	110/135,30 (1 szt.)
spawalniacz SP60** do dwuskrzydłowych	220/270,60 (2 szt.)

Istnieje możliwość zamówienia zabudowy i kasety o 100 mm i 200 mm wyższej.

Istnieje możliwość wykonania zabudowy asymetrycznej – po konsultacji z Działem Handlowym.

kasetka pojedyncza (100 lub 125 mm)	
wymiary skrzydeł	cena
„60” (G/60)	
„70” (G/70)	
„80” (G/80)	+760/934,80
„90” (G/90)	
„100” (G/100)	
dopłaty	
za system synchronizacji (jednoczesnego otwarcia) w drzwiach dwuskrzydłowych	+124/152,52 do ceny kasety podwójnej

kasetka podwójna (100 lub 125 mm)	
wymiary skrzydeł	cena
„60”+„60” (GG/60)	
„70”+„70” (GG/70)	
„80”+„80” (GG/80)	+1540/1894,20
„90”+„90” (GG/90)	
asortyment dodatkowy	
szczotka biała SB 01	
szczotka czarna SB 03	+11/13,53
cena 1 m.b.	

\*kasety do systemu drzwi przesuwnych do zabudowy w ścianie (minimalna grubość kasety pojedynczej lub podwójnej wraz z obudową G/K wynosi: 100 mm dla skrzydeł płaskich; 125 mm dla skrzydeł z wystrojem oraz szklonych przy pomocy ramek)

\*\*Zastosowanie spawalniacza SP60 do systemu chowanego w ścianie:  
- drzwi jednoskrzydłowe szerokość „60” – „100”  
- drzwi dwuskrzydłowe szerokość „60” + „60” – „90” + „90” bez synchronizacji jednoczesnego zamykania skrzydeł lub dwuskrzydłowych szerokość „80” + „80” – „90” + „90” z synchronizacją jednoczesnego zamykania skrzydeł.  
Z uwagi na system montażu spawalniacza SP60 nie można zastosować w drzwiach: ETIUDA/ETIUDA LUX – A02, A03; SEMPRES VERSE – W05-W08; PASSO; CALYPSO; SABIA; ESTATO – A02, A03; PRADO.



drzwi w systemie PRZESUWNYM

Zobacz  
więcej  
inspiracji



# SYSTEM DO ZABUDOWY W ŚCIANIE

Cena systemu zabudowy = cena wybranego skrzydła + cena za komplet zabudowy

do drzwi jednoskrzydłowych chowany w ścianę wg tabeli poniżej.

Cena systemu zabudowy DUO = cena DUO + cena za komplet zabudowy

do drzwi jednoskrzydłowych chowany w ścianę wg tabeli poniżej.

Komplet zabudowy do drzwi jednoskrzydłowych chowany w ścianę do kasety 100 mm  
Do skrzydeł: ARCO, HAPPY, ETIUDA, ETIUDA LUX, MODERN, INTERSOLID II, SEMPRE, SEMPRE ALU, SEMPRE LUX, SEMPRE ONDA, SEMPRE INSERTO, SEMPRE VERSE, SEMPRE SENSE, FORM, KOLEKCYJA DUO, FORTIMO, FORTIMO LUX, SONATA, TRENDY, ESTATO, ARCO UNI. Do skrzydeł pełnych INTER-AMBER, IMPULS, SIMPLE, GRAF, CLASSIC, CLASSIC LUX, FIORD, DECO LUX, SUBLIME, ESTATO, NORTE, HAPTIC.

drzwi jednoskrzydłowe	do laminowanych		FORNIROWANE			
	ECO TOP	MALOWANE biały 001*	HIGH TOP LAMISTONE CPL	GRUPA A	GRUPA B	GRUPA C
zakres w mm			SILKSTONE			
100-106	526/646,98	826/1015,98	548/674,04	744/915,12	813/999,99	854/1050,42

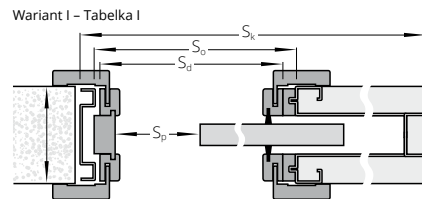

Komplet zabudowy do drzwi jednoskrzydłowych chowany w ścianę do kasety 125 mm (wersje pełne lub szklone)  
Do skrzydeł: ARCO, INTER-AMBER, IMPULS, ETIUDA, ETIUDA LUX, DECO, SIMPLE, GRAF, HAPPY, CLASSIC, CLASSIC LUX, FIORD, CAMBIO, MODERN, SEMPRE, SEMPRE ALU, SEMPRE ONDA, SEMPRE LUX, SEMPRE INSERTO, SEMPRE VERSE, SEMPRE SENSE, QUATTRO SOFT, INTERSOLID SOFT, INTERSOLID II, FORM, KOLEKCYJA DUO, FORTIMO, FORTIMO LUX, SONATA, SUBLIME, ESTATO, TRENDY, ESTATO, ARCO UNI, NORTE, VILANO, HAPTIC.

drzwi jednoskrzydłowe	do laminowanych		FORNIROWANE			
	ECO TOP	MALOWANE biały 001*	HIGH TOP LAMISTONE CPL	GRUPA A	GRUPA B	GRUPA C
zakres w mm			SILKSTONE			
125-140	537/660,51	843/1036,89	558/686,34	831/1022,13	831/1022,13	873/1073,79
140-160	551/677,73	866/1065,18	575/707,25	831/1022,13	831/1022,13	860/1057,80
160-180	561/690,03	880/1082,40	584/718,32	834/1025,82	834/1025,82	876/1077,48
180-200	570/701,10	895/1100,85	595/731,85	854/1050,42	854/1050,42	897/1103,31
200-240	591/726,93	927/1140,21	616/757,68	895/1100,85	895/1100,85	940/1156,20
240-280	609/749,07	956/1175,88	637/783,51	932/1146,36	932/1146,36	979/1204,17
280-320	624/767,52	1018/1252,14	652/801,96	964/1185,72	964/1185,72	1012/1244,76

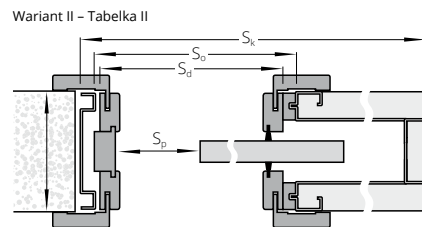

Komplet zabudowy do drzwi jednoskrzydłowych chowany w ścianę do kasety 125 mm (skrzydła z wystrojem)  
Do skrzydeł: VITTORIA, INTERSOLID, NOSTRE, INVERNO

drzwi jednoskrzydłowe	do laminowanych		FORNIROWANE			
	ECO TOP	MALOWANE biały 001*	HIGH TOP LAMISTONE CPL	GRUPA A	GRUPA B	GRUPA C
zakres w mm			SILKSTONE			
125-131	534/656,82	837/1029,51	554/681,42	752/924,96	825/1014,75	866/1065,18
131-140	537/660,51	843/1036,89	558/686,34	757/931,11	831/1022,13	873/1073,79
140-160	551/677,73	866/1065,18	575/707,25	819/1007,37	899/1105,77	944/1161,12
160-180	561/690,03	880/1082,40	584/718,32	834/1025,82	917/1127,91	963/1184,49
180-200	570/701,10	895/1100,85	595/731,85	854/1050,42	940/1156,20	987/1214,01
200-220	580/713,40	910/1119,30	606/745,38	876/1077,48	962/1183,26	1010/1242,30
220-260	598/735,54	938/1153,74	627/771,21	916/1126,68	1009/1241,07	1059/1302,57
260-300	624/767,52	979/1204,17	652/801,96	964/1185,72	1067/1312,41	1120/1377,60

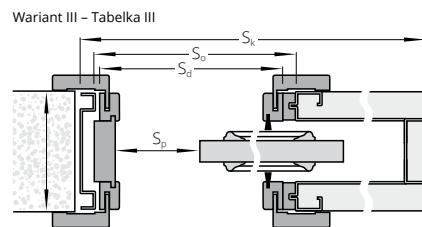

Komplet zabudowy do drzwi jednoskrzydłowych chowany w ścianę do kasety 100 mm  
Do skrzydeł: PASSO, CALYPSO, SABIA, PRADO

drzwi jednoskrzydłowe	do laminowanych		FORNIROWANE		
	LAMISTONE CPL	SILKSTONE	GRUPA A	GRUPA B	GRUPA C
100-106	658/809,34		894/1099,62	975/1199,25	1025/1260,75

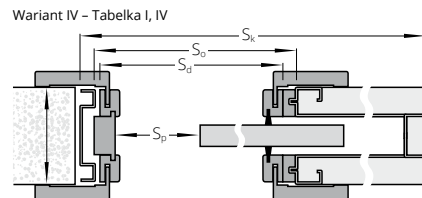

Komplet zabudowy do drzwi jednoskrzydłowych chowany w ścianę do kasety 125 mm  
Do skrzydeł: PASSO, CALYPSO, SABIA, PRADO

drzwi jednoskrzydłowe	do laminowanych		FORNIROWANE		
	LAMISTONE CPL	SILKSTONE	GRUPA A	GRUPA B	GRUPA C
125-140	722/888,06		927/1140,21	996/1225,08	1047/1287,81
140-160	741/911,43		985/1211,55	1065/1309,95	1118/1375,14
160-180	749/921,27		999/1228,77	1082/1330,86	1136/1397,28
180-200	760/934,80		1020/1254,60	1105/1359,15	1160/1426,80
200-240	781/960,63		1059/1302,57	1152/1416,96	1210/1488,30
240-280	791/972,93		1098/1350,54	1196/1471,08	1256/1544,88
280-320	817/1004,91		1129/1388,67	1233/1516,59	1295/1592,85

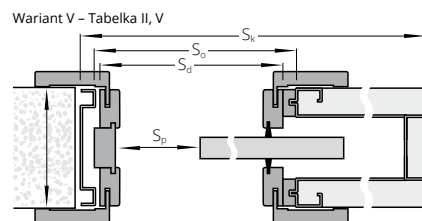

## SZEROKOŚĆ

drzwi jednoskrzydłowe						drzwi dwuskrzydłowe					
Wymiary po zewnętrznej stronie skrzydeł (Ssb, Hsb), drzwi (Sd, Hd)						Wymiary po zewnętrznej stronie: skrzydeł (Ssb, Hsb), drzwi (Sd, Hd)					
TABELKA I, II, III NIE DOTYCZY PASSO, CALYPSO, SABIA, PRADO											
typ	Ssb	Sd	So	Sk	Sp	typ	Ssb	Sd	So	Sk	Sp
„60”	644	625	650	1301	510	„60+„60”	1288	1216	1250	2520	1030
„70”	744	725	750	1501	610	„70+„70”	1488	1416	1450	2920	1230
„80”	844	825	850	1701	710	„80+„80”	1688	1616	1650	3320	1430
„90”	944	925	950	1901	810	„90+„90”	1888	1816	1850	3720	1630
„100”	1044	1025	1050	2101	910						

WYSOKOŚĆ					
	Hsb	Hd	Ho	Hk	Hp
	2033	2038	2075	2116	2016

## SZEROKOŚĆ

drzwi jednoskrzydłowe						drzwi dwuskrzydłowe					
Wymiary po zewnętrznej stronie: skrzydeł (Ssb, Hsb), drzwi (Sd, Hd)						Wymiary po zewnętrznej stronie: skrzydeł (Ssb, Hsb), drzwi (Sd, Hd)					
TABELKA IV, V MODELE PASSO, CALYPSO, SABIA, PRADO											
typ	Ssb	Sd	So	Sk	Sp	typ	Ssb	Sd	So	Sk	Sp
„60”	625	625	650	1301	510	„60+„60”	1250	1216	1250	2520	1030
„70”	725	725	750	1501	610	„70+„70”	1450	1416	1450	2920	1230
„80”	825	825	850	1701	710	„80+„80”	1650	1616	1650	3320	1430
„90”	925	925	950	1901	810	„90+„90”	1850	1816	1850	3720	1630
„100”	1025	1025	1050	2101	910						

WYSOKOŚĆ					
	Hsb	Hd	Ho	Hk	Hp
	2040	2044	2075	2116	2022

Ssb – szerokość po zewnętrznej stronie skrzydeł  
Sd – szerokość po zewnętrznej stronie ościeżnicy  
So – szerokość otworu montażowego ościeżnicy  
Sk – szerokość po zewnętrznej stronie kasety  
Sp – szerokość przejścia

Hsb – wysokość po zewnętrznej stronie skrzydeł  
Hd – wysokość po zewnętrznej stronie ościeżnicy  
Ho – wysokość otworu montażowego ościeżnicy  
Hk – wysokość po zewnętrznej stronie kasety  
Hp – wysokość przejścia

DOPLATY		
do dwuskrzydłowych		+50%
szerokość „100”		30/36,90
opaski DUO		+30%

CENA (zł)  
netto/brutto  
(VAT 23%)

\*kolory palet RAL i NCS (oprócz metalicznych) – dopłata wg tabeli dla poszczególnych modeli skrzydeł.

# system PRZESUWNY NAŚCIENNY/NAŚCIENNY PREMIUM

## WYPOSAŻENIE SYSTEM NAŚCIENNY

standard: mosiężny uchwyt podłużny chrom satyna (U4) str. 150

opcjonalnie:

uchwyty lub zamek hakowy str. 150

spawalniacz SP60\* do jednoskrzydłowych 110/135,30 (1 szt.)

spawalniacz SP60\* do dwuskrzydłowych 220/270,60 (2 szt.)

spawalniacz BIAS do jednoskrzydłowych 195/239,85 (1 szt.)

spawalniacz BIAS do dwuskrzydłowych 390/479,70 (2 szt.)

## WYPOSAŻENIE SYSTEM NAŚCIENNY PREMIUM

standard: uchwyt podłużny w kolorze chrom-satyna (U4) str. 150

opcjonalnie:

uchwyty do skrzydeł przesuwnych str. 150

\*Zastosowanie spawalniacza SP60 do systemu naściennego:  
 - drzwi jednoskrzydłowe szerokość „60” – „100”  
 - drzwi dwuskrzydłowe szerokość „60” + „60” – „90” + „90”  
 Z uwagi na system montażu spawalniacza SP60 nie można zastosować w drzwiach: ETIUDA/ETIUDA LUX – A02, A03; SEMPRE VERSE – W05-W08; PASSO; CALYPSO; SABIA; ESTATO – A02, A03; PRADO.

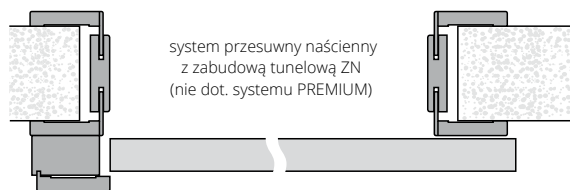
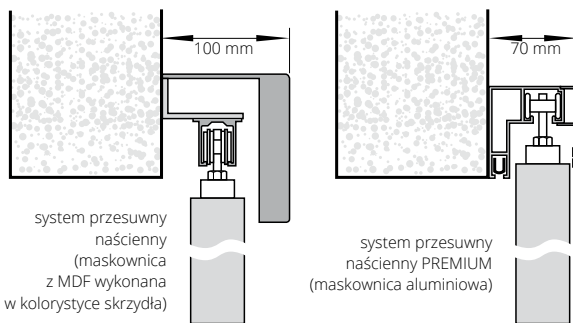

W drzwiach szklonych ornament od zewnątrz, w drzwiach z zamkiem blokada od wewnątrz.  
 W drzwiach dwuskrzydłowych: prawych – zamek w skrzydle prawym; lewych – zamek w skrzydle lewym.

## DŁUGOŚCI MASKOWNIC DO SYSTEMU NAŚCIENNEGO

„60” – 1795 mm	„60”+„60” – 3448 mm*
„70” – 1795 mm	„70”+„70” – 3448 mm*
„80” – 1795 mm	„80”+„80” – 3448 mm*
„90” – 2045 mm	„90”+„90” – 3948 mm*
„100” – 2295 mm	

\*maskownica łączona jest z dwóch elementów  
 wysokość maskownicy 110 mm



prowadnica systemu naściennego



maskownica systemu naściennego



maskownica systemu naściennego PREMIUM

Zobacz więcej inspiracji



## SYSTEM NAŚCIENNY

cena zawiera: prowadnicę, maskownicę i słup dojazdowy\*

drzwi jednoskrzydłowe	MALOWANE biały 001 RAL 9003**	ECO TOP	do laminowanych	FORNIROWANE		
			HIGH TOP	GRUPA A	GRUPA B	GRUPA C
			LAMISTONE CPL			
jednoskrzydłowe	NCs0500-N	folia drewnopodobna	SILKSTONE			
			laminat drewnopodobny			
dopłata do wybranego modelu skrzydła wewnątrzlokalowego						
+ 772/949,56 + 537/660,51 + 537/660,51 + 700/861,00 + 837/1029,51 + 879/1081,17						

\* opcjonalnie wersja z systemem zabudowy ściany („tunel wykończeniowy”) – cena w zależności od grubości muru  
 \*\* kolory palet RAL, NCS - dopłata według tabeli kolorystycznej  
 Istnieje możliwość wykonania samego skrzydła do przesuwu (dopłata + 50/61,50) + cena uchwyty

### DOPLATY

do dwuskrzydłowych	+50%
drzwi niższe o 50 mm	+20%
drzwi wyższe o 50 mm lub 100 mm	+10%
drzwi wyższe o 150 mm lub 200 mm	+20%

CENA (zł)

netto/brutto (VAT 23%)

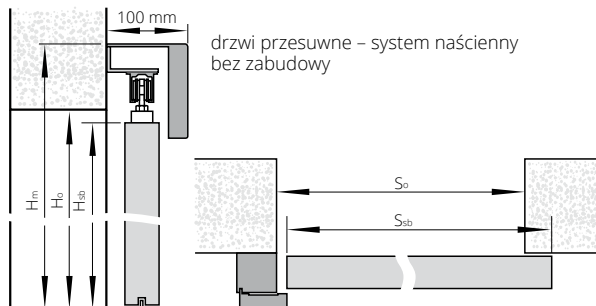

drzwi przesuwne – system naścienny bez zabudowy

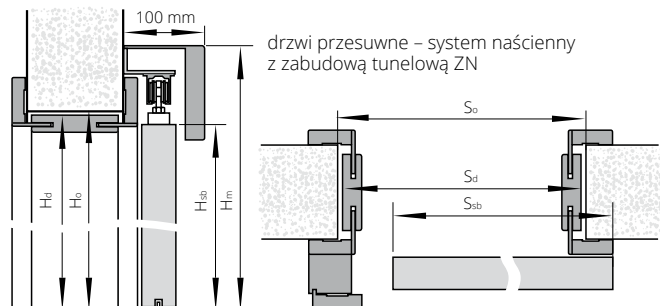

drzwi przesuwne – system naścienny z zabudową tunelową ZN

W przypadku zastosowania zabudowy tunelowej z opaskami DUO wersja A konieczne jest przycięcie opaski nadprożowej podczas montażu przez klienta.

Do systemu naściennego proponujemy zabudowę tunelową ZN (str. 138)

### SZEROKOŚĆ

drzwi jednoskrzydłowe wymiaru po zewnętrznej stronie skrzydeł (Ssb, Hsb) oraz otworu montażowego (So, Ho)			drzwi dwuskrzydłowe (bez słupa dojazdowego) wymiaru po zewnętrznej stronie skrzydeł (Ssb, Hsb) oraz otworu montażowego (So, Ho)		
typ	Ssb	So	typ	Ssb	So
„60”	644	620	„60”+„60”	1288	1240
„70”	744	720	„70”+„70”	1488	1440
„80”	844	820	„80”+„80”	1688	1640
„90”	944	920	„90”+„90”	1888	1840
„100”	1044	1020			

### WYSOKOŚĆ

	Ho	Hsb	Hm
	2020	2033	2138

### MODELE PASSO, CALYPSO, SABIA, PRADO

typ	Ssb	So	typ	Ssb	So
„60”	625	600	„60”+„60”	1250	1240
„70”	725	700	„70”+„70”	1450	1440
„80”	825	800	„80”+„80”	1650	1640
„90”	925	900	„90”+„90”	1850	1840

### WYSOKOŚĆ

	Ho	Hsb	Hm
	2030	2040	2145

## SYSTEM NAŚCIENNY PREMIUM

cena zawiera: maskownicę z prowadnicą (elementy z aluminium)  
 do drzwi jednoskrzydłowych 539/662,97  
 do drzwi dwuskrzydłowych 1078/1325,94  
 Istnieje możliwość wykonania samego skrzydła do przesuwu (dopłata + 50/61,50) + cena uchwyty

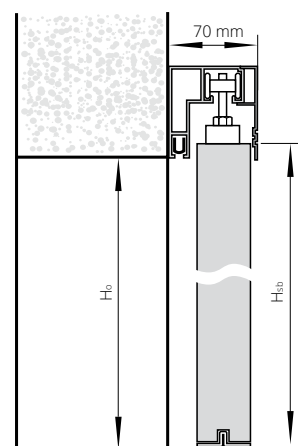

### DŁUGOŚCI MASKOWNIC DO SYSTEMU NAŚCIENNEGO PREMIUM

„60”	1800 mm
„70”	1800 mm
„80”	1800 mm
„90”	2000 mm
„60”+„60”	1800 + 1800 mm
„70”+ „70”	1800 + 1800 mm
„80”+„80”	1800 + 1800 mm
„90”+„90”	2000+2000 mm

Hm – wysokość po zewnętrznej stronie maskownicy  
 Ho – wysokość otworu montażowego  
 Hsb – wysokość po zewnętrznej stronie skrzydła  
 Hd – wysokość po zewnętrznej stronie ościeżnicy  
 So – szerokość otworu montażowego  
 Ssb – szerokość po zewnętrznej stronie skrzydła  
 Sd – szerokość po zewnętrznej stronie ościeżnicy

### SZEROKOŚĆ

drzwi jednoskrzydłowe wymiaru po zewnętrznej stronie skrzydeł (Ssb, Hsb) oraz otworu montażowego (So, Ho)				drzwi dwuskrzydłowe (bez słupa dojazdowego) wymiaru po zewnętrznej stronie skrzydeł (Ssb, Hsb) oraz otworu montażowego (So, Ho)			
typ	Ssb	So	Sd	typ	Ssb	So	Sd
„60”	644	670	649	„60”+„60”	1288	1305	1282
„70”	744	770	749	„70”+„70”	1488	1505	1482
„80”	844	870	849	„80”+„80”	1688	1705	1682
„90”	944	970	949	„90”+„90”	1888	1905	1882
„100”	1044	1070	1049				

### WYSOKOŚĆ

	Ho	Hsb	Hm
	2020	2033	2138

### MODELE PASSO, CALYPSO, SABIA, PRADO

typ	Ssb	So	Sd	typ	Ssb	So	Sd
„60”	625	655	633	„60”+„60”	1250	1265	1245
„70”	725	755	733	„70”+„70”	1450	1465	1445
„80”	825	855	833	„80”+„80”	1650	1665	1645
„90”	925	955	933	„90”+„90”	1850	1865	1845

### WYSOKOŚĆ

	Ho	Hsb	Hm
	2055	2040	2145

### SZEROKOŚĆ

drzwi jednoskrzydłowe wymiaru po zewnętrznej stronie skrzydeł (Ssb, Hsb) oraz otworu montażowego (So, Ho)			drzwi dwuskrzydłowe wymiaru po zewnętrznej stronie skrzydeł (Ssb, Hsb) oraz otworu montażowego (So, Ho)		
typ	Ssb	So	typ	Ssb	So
„60”	644	620	„60”+„60”	1288	1240
„70”	744	720	„70”+„70”	1488	1440
„80”	844	820	„80”+„80”	1688	1640
„90”	944	920	„90”+„90”	1888	1840

wysokość: (Hsb) 2033, (Ho) 2020, wysokość od poziomu podłogi do górnej krawędzi maskownicy - 2103 mm

### MODELE PASSO, CALYPSO, SABIA, PRADO

typ	Ssb	So	typ	Ssb	So
„60”	625	600	„60”+„60”	1250	1230
„70”	725	700	„70”+„70”	1450	1430
„80”	825	800	„80”+„80”	1650	1630
„90”	925	900	„90”+„90”	1850	1830

wysokość: (Hsb) 2040, (Ho) 2030, wysokość od poziomu podłogi do górnej krawędzi maskownicy - 2110 mm

Brak możliwości zastosowania w ościeżnicy tunelowej.



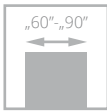

# LUMEN

**1020/1254,60**

cena skrzydła **netto**/brutto (PLN, VAT 23%)

Drzwi zbudowane są z tafli szkła hartowanego zawieszanej na regulowanej ościeżnicy LUMEN występującej w pełnej kolorystyce: ECO TOP, LAMISTONE CPL, SILKSTONE, malowanej, laminowanej i fornirowanej.



klamka



zawias

drzwi LUMEN, wzór I, ościeżnica regulowana LUMEN



drzwi LUMEN, wzór I, ościeżnica regulowana LUMEN

Zobacz  
więcej  
inspiracji





WERSJA |

1020/1254,60

## OŚCIEŻNICA REGULOWANA LUMEN (ZL)



### SZEROKOŚĆ

drzwi jednoskrzydłowe

typ	S <sub>o</sub>	S <sub>d</sub>	S <sub>s</sub>	S <sub>op</sub>
„60”	676	646	617	746
„70”	776	746	717	846
„80”	876	846	817	946
„90”	976	946	917	1046

### WYSOKOŚĆ

H <sub>o</sub>	H <sub>d</sub>	H <sub>s</sub>	H <sub>op</sub>
2053	2043	2017	2093

S<sub>s</sub>, H<sub>s</sub> - wymiary skrzydła

S<sub>d</sub>, H<sub>d</sub> - wymiary drzwi po zewnętrznej stronie ościeżnicy

S<sub>o</sub>, H<sub>o</sub> - proponowany wymiar montażowy

S<sub>op</sub> - szerokość po zewnętrznej stronie opaski

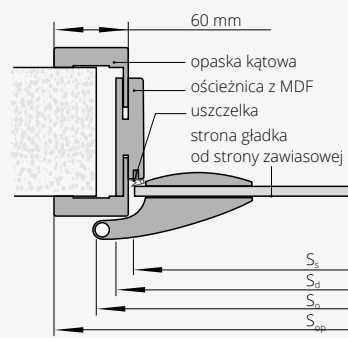

LUMEN	stopień regulacji (mm)	MALOWANE biały 001*	ECO TOP	do laminowanych		FORNIROWANE		
				HIGH TOP	LAMISTONE CPL	GRUPA A	GRUPA B	GRUPA C
				SILKSTONE				
ZL 1A	75-85	426/523,98	273/335,79	283/348,09	477/586,71	549/675,27	576/708,48	
ZL 1B	85-95	426/523,98	273/335,79	283/348,09	477/586,71	549/675,27	576/708,48	
ZL 2	95-120	442/543,66	284/349,32	292/359,16	491/603,93	567/697,41	595/731,85	
ZL 3	120-140	459/564,57	292/359,16	300/369,00	506/622,38	583/717,09	612/752,76	
ZL 4	140-160	470/578,10	300/369,00	310/381,30	522/642,06	602/740,46	632/777,36	
ZL 5	160-180	493/606,39	310/381,30	318/391,14	536/659,28	618/760,14	649/798,27	
ZL 6	180-200	508/624,84	311/382,53	330/405,90	557/685,11	642/789,66	674/829,02	
ZL 7	200-220	526/646,98	331/407,13	342/420,66	579/712,17	664/816,72	697/857,31	
ZL 8	220-240	547/672,81	344/423,12	353/434,19	596/733,08	689/847,47	723/889,29	
ZL 9	240-260	567/697,41	354/435,42	366/450,18	617/758,91	711/874,53	747/918,81	
ZL 10	260-280	592/728,16	369/453,87	377/463,71	635/781,05	733/901,59	770/947,10	
ZL 11	280-300	622/765,06	384/472,32	396/487,08	666/819,18	770/947,10	809/995,07	

\*ekologiczne farby akrylowe, kolory palet RAL i NCS (oprócz metalicznych) - dopłata wg grup kolorystycznych (str. 9)

**Brak możliwości zamówienia opasek łączonych pod kątem 90°**

## WYPOSAŻENIE

### STANDARDOWE

szkło hartowane biały/brąz mat szyba przezierna o grubości 8 mm  
ornament od strony przeciwnej do zawiasów  
wysokość klamki przy standardowej wysokości tafli szklanej - 1040 mm  
od dolnej krawędzi tafli

### DODATKOWE (za dopłatą)

podcięcie wentylacyjne **150/184,50**  
tafla szklana o nietypowej wysokości 1967 mm bez dopłaty  
okucia DORMA wg tabeli

### OKUCIA DORMA



aluminium  
EV1-Deco 114



aluminium stal  
nierdzewna 107

klamka + mały zamek + zawiasy **836/1028,28** **1143/1405,89**

klamka + WB + zawiasy **836/1028,28** **1143/1405,89**

klamka + WC + zawiasy **1033/1270,59** **1376/1692,48**

WB - do wkładki

WC - do blokady łazienkowej

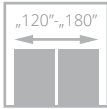
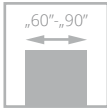

# SKŁADANE

od **542/666,66**  
cena skrzydła **netto**/brutto (PLN, VAT 23%)



drzwi SKŁADANE, wzór 00, ościeżnica regulowana SYSTEM DIN

Skrzydło drzwiowe zbudowane z ramiaka drewnianego obłożonego dwiema gładkimi płytami HDF laminowanymi lub fornirowanymi. Standardowe wypełnienie stanowi warstwa o strukturze „plastra miodu”.



uchwyty



drzwi SKŁADANE, wzór 00, ościeżnica regulowana POL-SKONE

Zobacz  
więcej  
inspiracji





# DŹWIĘKOIZOLACYJNE

od **465/571,95**

cena skrzydła **netto**/brutto (PLN, VAT 23%)

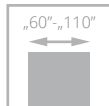

drzwi DŹWIĘKOIZOLACYJNE, wzór 00, ościeżnica regulowana SYSTEM DIN

Drzwi jednoskrzydłowe **DŹWIĘKOIZOLACYJNE** w systemie przylgowym. Konstrukcję skrzydła stanowi ramiak z drewna iglastego obłożony obustronnie płytą HDF. Wypełnienie z płyty wiórowej pełnej (typ A) lub specjalna konstrukcja POL-SKONE (typ B). Skrzydło z uszczelką opadającą.

izolacyjność akustyczna:

z ościeżnicą drewnianą:

**klasa Rw=27 dB (typ A); klasa Rw=32 dB (typ B)**

z ościeżnicą metalową:

**klasa Rw=27 dB (typ A); klasa Rw=32 dB (typ B)**

z ościeżnicą regulowaną DIN:

**klasa Rw=27 dB (typ A); klasa Rw=37 dB (typ B)**

aprobata techniczna ITB: AT - 15-6411/2016

Drzwi jedno- lub dwuskrzydłowe **DŹWIĘKOIZOLACYJNE DUO** w systemie bezprylgowym. Konstrukcję skrzydła stanowi ramiak z drewna iglastego obłożony obustronnie płytą HDF. Wypełnienie z płyty wiórowej pełnej (typ A) lub specjalna konstrukcja POL-SKONE (typ B). Drzwi występują w wersji jedno- i dwuskrzydłowej z ościeżnicą drewnianą (stałą DUO lub regulowaną DUO). Skrzydło z uszczelką opadającą.

izolacyjność akustyczna:

**jedno- i dwuskrzydłowe typ A - klasa Rw=27 dB**

**jednoskrzydłowe typ B - klasa Rw=37 dB**

**dwuskrzydłowe typ B - klasa Rw=32 dB**

**klasa mechaniczna: 2 klasa wymagań wytrzymałości**

**mechanicznej tj. średnie warunki eksploatacji**

aprobata techniczna ITB: AT - 15-6411/2016



klamka, zamek



standardowe łączenie opasek pod kątem 45°



drzwi DŹWIĘKOIZOLACYJNE, wzór 00, ościeżnica regulowana SYSTEM DIN

Zobacz  
więcej  
inspiracji





Katalog rozwiązań inwestycyjnych  
dostępny na stronie internetowej  
[www.pol-skone.eu](http://www.pol-skone.eu)  
w zakładce **katalogi**



#### DŹWIĘKOIZOLACYJNE TYP A (27 dB)

MALOWANE	657/808,11
ECO TOP	465/571,95
HIGH TOP	490/602,70
LAMISTONE CPL	517/635,91
SILKSTONE	535/658,05
SILKSTONE CPL	734/902,82
LAMINOWANE CPL 0,2	522/642,06
FORNIROWANE GRUPA A	720/885,60
FORNIROWANE GRUPA B	770/947,10
FORNIROWANE GRUPA C	810/996,30

#### DŹWIĘKOIZOLACYJNE TYP B (37 dB)

MALOWANE	979/1204,17
ECO TOP	890/1094,70
HIGH TOP	890/1094,70
LAMISTONE CPL	890/1094,70
SILKSTONE	890/1094,70
SILKSTONE CPL	1115/1371,45
LAMINOWANE CPL 0,2	890/1094,70
FORNIROWANE GRUPA A	940/1156,20
FORNIROWANE GRUPA B	990/1217,70
FORNIROWANE GRUPA C	1040/1279,20

WERSJA 00

#### KOLORYSTYKA



#### KOLORYSTYKA OPCJONALNA



kolory palet RAL i NCS (oprócz metalicznych)

dopłata wg grup kolorystycznych RAL, NCS (str. 9)

Grupa I	Grupa II	Grupa III	Grupa IV
205/252,15	280/344,40	396/487,08	420/516,60

#### OŚCIEŻNICE

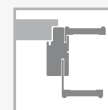

stała DUO

regulowana DUO

#### WYPOSAŻENIE

##### DŹWIĘKOIZOLACYJNE

STANDARDOWE	
zamek jednopunktowy wpuszczany na klucz lub wkładkę	
zawiasy czopowe regulowane - 3 szt.	
uszczelka opadająca	
standardowe szerokości: „80”, „90”	
<b>DODATKOWE (za dopłatą)</b>	
rozmiar „100”	+20%
dźwignia antypaniczna	
samozamykacz nawierzchniowy	str. 149
zamki elektroniczne	
elektrozaczep (awersyjny lub rewersyjny)	
wystroje	
szylidy z kontrolą dostępu	
wersja usłojenia H (tylko na powierzchni skrzydła) (do ceny skrzydła)	30/36,90
drzwi wyższe o 50 mm lub 100 mm	+10%
drzwi wyższe o 150 mm lub 200 mm	+20%
drzwi wyższe o 250 mm lub 300 mm (nie dot. ościeżnic DIN)	+30%
drzwi wyższe o 350 mm lub 400 mm (nie dot. ościeżnic DIN)	+40%

##### DŹWIĘKOIZOLACYJNE DUO

STANDARDOWE	
zawias kryty (regulowany w 3 płaszczyznach) („60”-„70” - 2 szt.; „80” - „90” - 3 szt.)	
zamek:	
drzwi jednoskrzydłowe - magnetyczny na klucz lub wkładkę	
drzwi dwuskrzydłowe - zapadkowo zasuwkowy na klucz lub wkładkę	
uszczelka opadająca	
<b>DODATKOWE (za dopłatą)</b>	
samozamykacz nawierzchniowy lub kryty	
zamek dodatkowy wpuszczany lub nawierzchniowy	
nawierzchniowe zwory elektromagnetyczne firm: ASSA ABLOY, DORMA lub GEZE	
wizjer	
wersja usłojenia H (tylko na powierzchni skrzydła) (do ceny skrzydła)	30/36,90
drzwi wyższe o 50 mm lub 100 mm	+10%
drzwi wyższe o 150 mm lub 200 mm	+20%
drzwi wyższe o 250 mm lub 300 mm	+30%
drzwi wyższe o 350 mm lub 400 mm	+40%



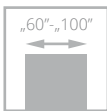

# HIGRO

od **1520/1869,60**  
cena skrzydła **netto**/brutto (PLN, VAT 23%)

Katalog rozwiązań inwestycyjnych  
dostępny na stronie internetowej  
[www.pol-skone.eu](http://www.pol-skone.eu)  
w zakładce **katalogi**



Drzwi w systemie bezprzylgowym. Konstrukcję skrzydła stanowi ramiak poliuretanowy wzmocniony sklejką, obłożony obustronnie laminatem HPL o gr. 2 mm. Wypełnienie stanowi specjalny wkład termoizolacyjny.  
Drzwi przeznaczone do stosowania w budynkach mieszkalnych, użyteczności publicznej oraz przemysłowych i magazynowych jako drzwi wewnątrzlokalowe stanowiące zamknięcie otworu budowlanego w ścianie wewnętrznej pomiędzy izbami. **Drzwi w szczególności przeznaczone do pomieszczeń o podwyższonej wilgotności względnej powietrza i temperatury np. saun, basenów.**

klasa mechaniczna: **2 klasa** wymagań wytrzymałości mechanicznej tj. średnie warunki eksploatacji  
odporność na warunki klimatyczne:  
**3 klasa** wg PN-EW 12219:2002  
aprobata techniczna nr **AT-15-9462/2015**

drzwi HIGRO, wzór W02, ościeżnica stała metalowa bezprzylgowa



drzwi HIGRO, wzór W04, ościeżnica regulowana metalowa bezprzylgowa

Zobacz  
więcej  
inspiracji



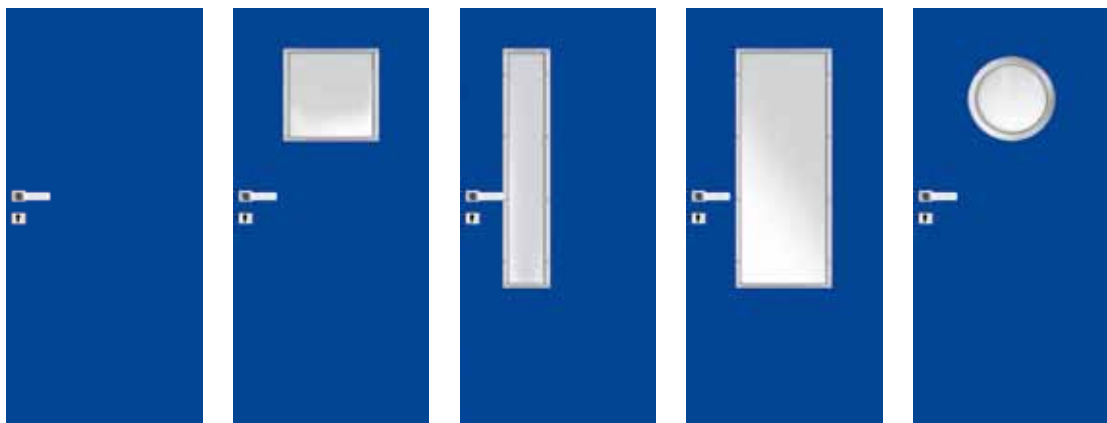

WERSJA	W00	W01	W02	W03	W04
jednoskrzydłowe					
H-01 (szary), H-02 (biały), H-05 (niebieski), H-04 (zielony)	<b>1520</b> /1869,60	<b>1770</b> /2177,10	<b>1770</b> /2177,10	<b>1770</b> /2177,10	<b>1930</b> /2373,90
ościeżnica stalowa stała HIGRO w kolorze RAL 9016, RAL 7047 szerokość „60”-„90”	<b>320</b> /393,60	<b>320</b> /393,60	<b>320</b> /393,60	<b>320</b> /393,60	<b>320</b> /393,60
ościeżnica stalowa stała HIGRO w kolorze RAL 5010 (niebieski) NCSs4030B30G (zielony) szerokość „60”-„90”	<b>390</b> /479,70	<b>390</b> /479,70	<b>390</b> /479,70	<b>390</b> /479,70	<b>390</b> /479,70
ościeżnica stalowa stała HIGRO w kolorze RAL 9016, RAL 7047 szerokość „100”	<b>350</b> /430,50	<b>350</b> /430,50	<b>350</b> /430,50	<b>350</b> /430,50	<b>350</b> /430,50
ościeżnica stalowa stała HIGRO w kolorze RAL 5010 (niebieski) NCSs4030B30G (zielony) szerokość „100”	<b>420</b> /516,60	<b>420</b> /516,60	<b>420</b> /516,60	<b>420</b> /516,60	<b>420</b> /516,60

#### KOLORYSTYKA

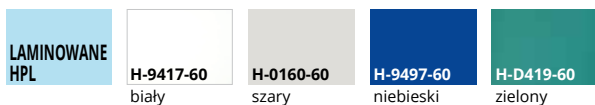

#### OŚCIEŻNICE



#### WYPOSAŻENIE

STANDARDOWE	
zamek wpuszczany z czołem z blachy ze stali nierdzewnej	
zawiasy czopowe ze stali nierdzewnej – 2 szt.	
DODATKOWE (za dopłatą)	
uszczelka opadająca	str. 149
kratka ze stali nierdzewnej	str. 148
klamka Higro oraz rozeta dolna Higro wykonana ze stali nierdzewnej	str. 153
panele ze stali nierdzewnej naklejane na dole skrzydła lub na wysokości klamki	str. 148

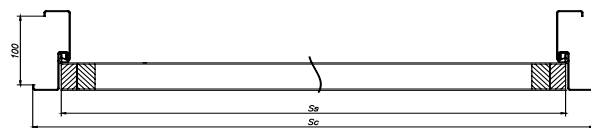

typ	S <sub>S</sub>	S <sub>C</sub>	H <sub>S</sub>	H <sub>C</sub>
„60”	625	702		
„70”	725	802		
„80”	825	902	2042 mm	2088 mm
„90”	925	1002		
„100”	1025	1102		

Ss – szerokość skrzydła  
Sc – szerokość całkowita ościeżnicy  
Hs – wysokość skrzydła  
Hc – wysokość całkowita ościeżnicy



# GAMMA

od **4352/5352,96**  
 cena skrzydła **netto/brutto** (PLN, VAT 23%)

Katalog rozwiązań inwestycyjnych  
 dostępny na stronie internetowej  
[www.pol-skone.eu](http://www.pol-skone.eu)  
 w zakładce **katalogi**



Drzwi w systemie przylgowym. Konstrukcję skrzydła stanowi ramiak z drewna iglastego, obłożony obustronnie płytą HDF o grubości 5 mm z wkładem ołowianym o grubości 1 mm (łącznie grubość wkładu ołowianego 2 mm dla skrzydła). Wypełnienie stanowi płyta wiórowa. Drzwi przeznaczone do stosowania w budynkach użyteczności publicznej (szpitale, przychodnie i gabinety lekarskie) oraz przemysłowych i magazynowych – jako drzwi wewnętrzne wejściowe, stanowiące zamknięcia otworów w ścianach wewnętrznych między korytarzem a pomieszczeniami, w których emitowane jest promieniowanie rentgenowskie.

**klasa mechaniczna: 3 klasa wymagań wytrzymałości mechanicznej tj. ciężkie warunki eksploatacji**  
**izolacyjność akustyczna: klasa 37 dB**  
 aprobatą techniczną nr **AT-15-9462/2015**

drzwi GAMMA, ościeżnica stała metalowa



drzwi GAMMA, ościeżnica stała metalowa

Zobacz  
 więcej  
 inspiracji





WERSJA pełne

SKRZYDŁO	MALOWANE biały 001*	ECO TOP	HIGH TOP LAMISTONE SILKSTONE	LAMINOWANE CPL 0,5 mm	LAMINOWANE CPL 0,7 mm	FORNIROWANE		
						GRUPA A	GRUPA B	GRUPA C
jednoskrzydłowe	4718/5803,14	4352/5352,96	4404/5416,92	4464/5490,72	4474/5503,02	5141/6323,43	5229/6431,67	5490/6752,70
dwuskrzydłowe	9844/12108,12	9116/11212,68	9220/11340,60	9342/11490,66	9362/11515,26	10706/13168,38	10844/13338,12	11386/14004,78
OŚCIEŻNICA STAŁA GAMMA**								
jednoskrzydłowe	678/833,94	568/698,64	584/718,32	-	-	687/845,01	718/883,14	754/927,42
dwuskrzydłowe	1017/1250,91	852/1047,96	876/1077,48	-	-	1031/1268,13	1077/1324,71	1131/1391,13

\*\*pozostałe ościeżnice do modelu GAMMA dostępne w cenniku drzwi technicznych

## KOLORYSTYKA

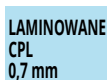
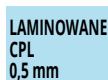

\*ekologiczne farby akrylowe, kolory palet RAL i NCS (oprócz metalicznych) - dopłata wg grup kolorystycznych (str. 9)

## OŚCIEŻNICE

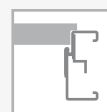

stała

regulowana

stała metalowa  
GAMMA

regulowana  
metalowa  
GAMMA

## WYPOSAŻENIE

### STANDARDOWE

zamek wpuszczany jednopunktowy

zawiasy czopowe regulowane w 3 płaszczyznach (szerokość max. „100”) – 4 szt.

zawiasy obiektywne, kątowe (szerokość „110”) – 3 szt.

uszczelka opadająca

### DODATKOWE (za dopłatą)

panele ze stali nierdzewnej naklejane na dole skrzydła lub na wysokości klamki

samozamykacz

elektrozaczep

dźwignia antypaniczna

zwora elektromagnetyczna

rozmiar „110”

po konsultacji  
z Działem  
Handlowym

typ	S <sub>S</sub>	S <sub>D</sub>
„60”	618	695
„70”	718	795
„80”	818	895
„90”	918	995
„100”	1018	1095

typ	S <sub>S</sub>	S <sub>C</sub>
„60”	618	717
„70”	718	817
„80”	818	917
„90”	918	1017
„100”	1018	1117

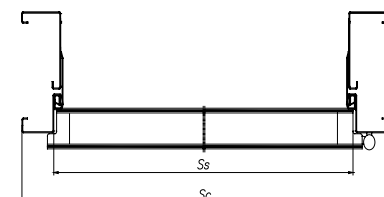

S<sub>S</sub> – szerokość skrzydła  
S<sub>C</sub> – szerokość całkowita ościeżnicy  
S<sub>D</sub> – szerokość po zewnętrznej stronie ościeżnicy



Szczegółowe informacje dot. produktu



# ościeżnica KRYTA HARMONY



## PARAMETRY

Klasa mechaniczna: 2 klasa wymagań wytrzymałości mechanicznej tj. średnie warunki eksploatacji.

## KONSTRUKCJA SKRZYDŁA

Skrzydło w systemie bezprzylgowym (otwierane na zewnątrz) lub z wrębem (otwierane do wewnątrz). Konstrukcję skrzydła stanowi ramiak z drewna iglastego obłożony obustronnie płytami HDF. Wypełnienie skrzydła stanowi karton komórkowy typu „plaster miodu”, płyta wiórowa otworowa lub pełna. Nominalna grubość skrzydła wynosi 40 mm.

Konstrukcja skrzydła pozwala na zlicowanie się z powierzchnią ościeżnicy.

## WYKOŃCZENIE SKRZYDŁA

Powierzchnia gładka malowana lub w podkładzie do samodzielnego pomalowania.

## OŚCIEŻNICA KOLORYSTYKA

Ościeżnica kryta do skrzydeł otwieranych do wewnątrz lub na zewnątrz aluminiowa anodowana, aluminiowa surowa do samodzielnego pomalowania w kolorze ściany lub malowana w kolorze białym (RAL 9003)

## AKCESORIA

Wyposażenie standardowe: zawias kryty (regulowany w 3 płaszczyznach) – ilość zawiasów wg tabeli zamek magnetyczny na wkładkę patentową, klucz lub WC

Wyposażenie dodatkowe (za dopłatą):

uszczelka opadająca  
przygotowanie pod dodatkowy zawias (dopłata do skrzydła) + 30/36,90  
możliwość zamówienia ościeżnicy z elektrozaczepem rewersyjnym lub awersyjnym – kontakt z Działem Handlowym

## CENA OŚCIEŻNICY HARMONY

wymiary skrzydła i ilość zawiasów	do samodzielnego pomalowania (aluminium surowe)	aluminium anodowane	<b>MALOWANA biały RAL 9003</b> zawiasy białe
„60”-„80” x 2040/2050 mm (2 zawiasy kryte)	<b>765</b> /940,95	<b>925</b> /1137,75	<b>934</b> /1148,82
„90”-„100” x 2040/2050 mm (3 zawiasy kryte)	<b>856</b> /1052,88	<b>1070</b> /1316,10	<b>1080</b> /1328,40
„60”-„100” x 2140/2150 mm (3 zawiasy kryte)	<b>984</b> /1210,32	<b>1235</b> /1519,05	<b>1245</b> /1531,35
„60”-„100” x 2240/2250 mm (3 zawiasy kryte)	<b>1110</b> /1365,30	<b>1398</b> /1719,54	<b>1410</b> /1734,30
„60”-„100” x 2340/2350 mm (4 zawiasy kryte)	<b>1238</b> /1522,74	<b>1562</b> /1921,26	<b>1722</b> /2118,06
„60”-„100” x 2440/2450 mm (4 zawiasy kryte)	<b>1511</b> /1858,53	<b>1871</b> /2301,33	<b>1890</b> /2324,70

## SKRZYDŁO DO OŚCIEŻNICY HARMONY

wymiary skrzydła	<b>MALOWANE biały RAL 9003</b>	skrzydło surowe w podkładzie do samodzielnego pomalowania
„60”-„90” x 2040/2050 mm	<b>395</b> /485,85	<b>280</b> /344,40
„100” x 2040/2050 mm	<b>435</b> /535,05	<b>308</b> /378,84
„60”-„90” x 2140/2150 mm	<b>435</b> /535,05	<b>308</b> /378,84
„100” x 2140/2150 mm	<b>475</b> /584,25	<b>336</b> /413,28
„60”-„90” x 2240/2250 mm	<b>475</b> /584,25	<b>336</b> /413,28
„100” x 2240/2250 mm	<b>515</b> /633,45	<b>364</b> /447,72
„60”-„90” x 2340/2350 mm	<b>515</b> /633,45	<b>364</b> /447,72
„100” x 2340/2350 mm	<b>555</b> /682,65	<b>392</b> /482,16
„60”-„90” x 2440/2450 mm	<b>555</b> /682,65	<b>392</b> /482,16

## SZEROKOŚĆ

wymiar drzwi	S <sub>d</sub>	S <sub>o</sub>	WYSOKOŚĆ	
			H <sub>d</sub>	H <sub>o</sub>
„60”	695	705	2092*	2100*
„70”	795	805		
„80”	895	905	2082**	2090**
„90”	995	1005		
„100”	1095	1105		

S<sub>d</sub> – szerokość drzwi po zewnętrznej stronie ościeżnicy

H<sub>d</sub> – wysokość drzwi po zewnętrznej stronie ościeżnicy

S<sub>o</sub> – szerokość otworu montażowego

H<sub>o</sub> – wysokość otworu montażowego

\* drzwi otwierane do wewnątrz \*\* drzwi otwierane na zewnątrz

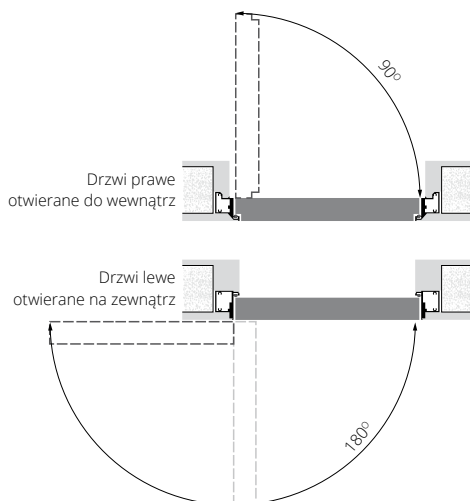



Szczegółowe  
informacje  
dot. produktu



# ościeżnica **KRYTA** HARMONY PLUS



## PARAMETRY

Klasa mechaniczna: 2 klasa wymagań wytrzymałości mechanicznej tj. średnie warunki eksploatacji.

## KONSTRUKCJA SKRZYDŁA I NADSTAWKI

Skrzydło w systemie bezprzylgowym (otwierane na zewnątrz) lub z wrębem (otwierane do wewnątrz). Konstrukcję skrzydła stanowi ramiak z drewna iglastego obłożony obustronnie płytami HDF. Wypełnienie skrzydła stanowi karton komórkowy typu „plaster miodu”, płyta wiórowa otworowa lub pełna. Nominalna grubość skrzydła wynosi 40 mm.

Konstrukcja skrzydła pozwala na zlicowanie się z powierzchnią ościeżnicy.

Nadstawka do skrzydła.

Konstrukcję nadstawki stanowi ramiak z drewna iglastego obłożony obustronnie płytami HDF. Wypełnienie skrzydła stanowi karton komórkowy typu „plaster miodu”.

Nominalna grubość nadstawki do skrzydła wynosi 40 mm.

## WYKOŃCZENIE SKRZYDŁA I NADSTAWKI

Powierzchnia gładka malowana lub w podkładzie do samodzielnego pomalowania.

## OŚCIEŻNICA KOLORYSTYKA

Ościeżnica kryta do skrzydeł otwieranych do wewnątrz lub na zewnątrz aluminium anodowane lub aluminium surowe do samodzielnego pomalowania w kolorze ściany.

## AKCESORIA

Wyposażenie standardowe:

zawias kryty (regulowany w 3 płaszczyznach)

zamek magnetyczny na wkładkę patentową, klucz lub WC

Wyposażenie dodatkowe (za dopłatą):

uszczelka opadająca

przygotowanie pod dodatkowy zawias (dopłata do skrzydła) + 30/36,90

## CENA OŚCIEŻNICY HARMONY PLUS

wymiary skrzydła i ilość zawiasów	do samodzielnego pomalowania (aluminium surowe)	aluminium anodowane
„60”-„80” x 2040/2050 mm (2 zawiasy kryte)	<b>1272</b> /1564,56	<b>1656</b> /2036,88
„90”-„100” x 2040/2050 mm (3 zawiasy kryte)	<b>1342</b> /1650,66	<b>1724</b> /2120,52
„60”-„100” x 2140/2150 mm (3 zawiasy kryte)	<b>1342</b> /1650,66	<b>1724</b> /2120,52
„60”-„100” x 2240/2250 mm (3 zawiasy kryte)	<b>1342</b> /1650,66	<b>1724</b> /2120,52

## SKRZYDŁO DO OŚCIEŻNICY HARMONY PLUS

wymiary skrzydła	MALOWANE biały RAL 9003	skrzydło surowe w podkładzie do samodzielnego pomalowania
„60”-„90” x 2040/2050 mm	<b>395</b> /485,85	<b>280</b> /344,40
„100” x 2040/2050 mm	<b>435</b> /535,05	<b>308</b> /378,84
„60”-„90” x 2140/2150 mm	<b>435</b> /535,05	<b>308</b> /378,84
„100” x 2140/2150 mm	<b>475</b> /584,25	<b>336</b> /413,28
„60”-„90” x 2240/2250 mm	<b>475</b> /584,25	<b>336</b> /413,28
„100” x 2240/2250 mm	<b>515</b> /633,45	<b>364</b> /447,72
„60”-„90” x 2340/2350 mm	<b>515</b> /633,45	<b>364</b> /447,72
„100” x 2340/2350 mm	<b>555</b> /682,65	<b>392</b> /482,16
„60”-„90” x 2440/2450 mm	<b>555</b> /682,65	<b>392</b> /482,16

## CENA NADSTAWKI DO SKRZYDŁA HARMONY PLUS

MALOWANE  
biały RAL 9003

**140**/172,20

surowa w podkładzie  
do samodzielnego pomalowania

**105**/129,15

wysokość nadstawki:

415 mm, 315 mm, 215 mm drzwi otwierane na zewnątrz

405 mm, 305 mm, 205 mm drzwi otwierane do wewnątrz

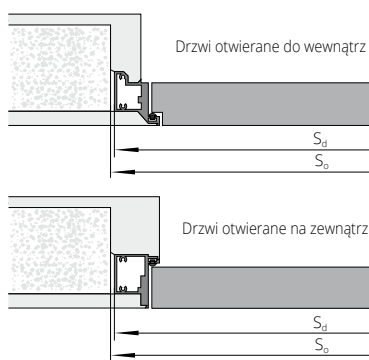

SZEROKOŚĆ	WYSOKOŚĆ								
	wymiar drzwi	S <sub>d</sub>	S <sub>o</sub>	H <sub>d</sub>	H <sub>o</sub>	H <sub>s</sub> *	H <sub>s</sub> **	H <sub>n</sub> *	H <sub>n</sub> **
„60”	695	705	2500	2507				405	415
„70”	795	805	2400	2407	2050	2040		305	315
„80”	895	905	2300	2307				205	215
„90”	995	1005			2150	2140		305	315
„100”	1095	1105			2250	2240		205	215

S<sub>d</sub> – szerokość drzwi po zewnętrznej stronie ościeżnicy

S<sub>o</sub> – szerokość otworu montażowego

H<sub>s</sub> – wysokość skrzydła

H<sub>d</sub> – wysokość drzwi po zewnętrznej stronie ościeżnicy

H<sub>o</sub> – wysokość otworu montażowego

H<sub>n</sub> – wysokość nadstawki

\* drzwi otwierane do wewnątrz

\*\* drzwi otwierane na zewnątrz





# ościeżnica STAŁA MDF

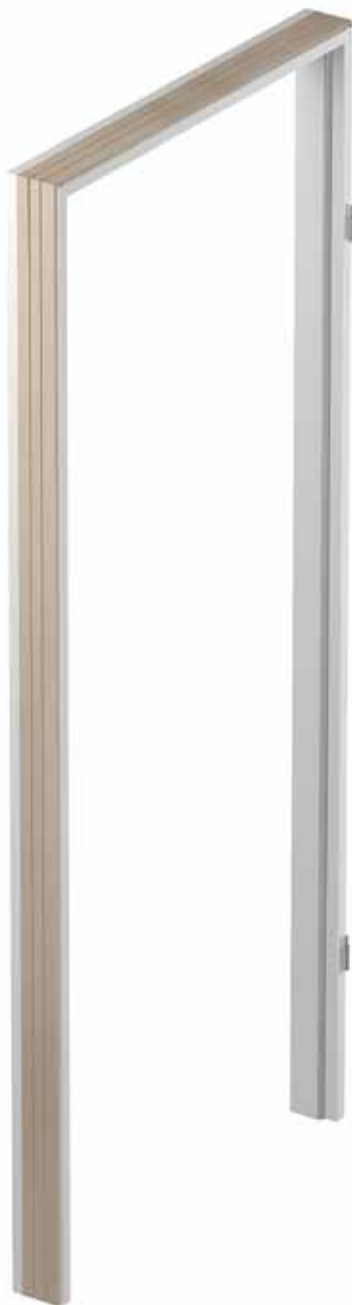

ECO TOP	HIGH TOP
UNI MAT	LAMISTONE CPL
	SILKSTONE
	laminat drewnopodobny

drzwi jednoskrzydłowe	136/167,28	163/200,49
-----------------------	------------	------------

DOPLĄTY		CENA (zł) netto/brutto (VAT 23%)
drzwi dwuskrzydłowe	+50%	
ościeżnice niższe o 50 mm lub 100 mm	bez dopłaty	
ościeżnice wyższe o 50 mm lub 100 mm	+10%	
ościeżnice wyższe o 150 mm lub 200 mm	+20%	
„100”	30/36,90	
„110”	60/73,80	

**OPCJA** listwy maskujące LD6 (za dopłatą)

**UWAGA!** Ościeżnice z MDF nie występują w wersji malowanej

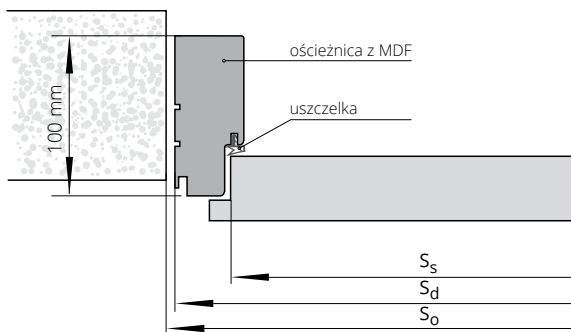

SZEROKOŚĆ						
drzwi jednoskrzydłowe				drzwi dwuskrzydłowe		
typ	So	Sd	Ss	typ	So	Sd
„60”	709	689	618	„60”+„60”	1343	1323
„70”	809	789	718	„60”+„70”	1443	1423
„80”	909	889	818	„60”+„80” „70”+„70”	1543	1523
„90”	1009	989	918	„60”+„90” „70”+„80”	1643	1623
				„70”+„90” „80”+„80”	1743	1723
				„80”+„90”	1843	1823
				„90”+„90”	1943	1923

WYSOKOŚĆ	Ho	Hd	Hs
	2074	2064	2020

Ss – szerokość skrzydła  
Sd – szerokość drzwi po zewnętrznej stronie ościeżnicy  
So – szerokość otworu montażowego

Hs – wysokość skrzydła  
Hd – wysokość drzwi po zewnętrznej stronie ościeżnicy  
Ho – wysokość otworu montażowego

# ościeżnica STAŁA POL-SKONE



	ECO TOP	do laminowanych	MALOWANE biały 001*	FORNIROWANE		
		HIGH TOP		GRUPA A	GRUPA B	GRUPA C
		LAMISTONE CPL				
	UNI MAT	SILKSTONE				
		laminat drewnopodobny				
drzwi jednoskrzydłowe	199/244,77	248/305,04	320/393,60	317/389,91	374/460,02	393/483,39
drzwi dwuskrzydłowe	341/419,43	383/471,09	545/670,35	445/547,35	527/648,21	481/591,63

## DOPLATY

ościeżnice niższe o 50 mm lub 100 mm	bez dopłaty
ościeżnice wyższe o 50 mm lub 100 mm	+10%
ościeżnice wyższe o 150 mm lub 200 mm	+20%
„100”	30/36,90
„110”	60/73,80
możliwość zamówienia ościeżnic bez otworów montażowych	15/18,45
elektrozaczep awersyjny JiS typ 1710-12AC**	174/214,02
elektrozaczep rewersyjny Hartte XS**	132/162,36

CENA (zł)  
netto/brutto  
(VAT 23%)

TABELA DOPLAT do ościeżnic RAL, NCS wg grup kolorystycznych	GRUPA 1	GRUPA 2	GRUPA 3	GRUPA 4
	+20%	+30%	+40%	+60%

## OPCJA

listwy maskujące LD6 (za dopłatą)

W standardzie przy ościeżnicach drewnianych znajdują się otwory montażowe wraz z zestawem zaślepek.

\*ekologiczne farby akrylowe, kolory palet RAL i NCS (oprócz metalicznych) - dopłata wg grup kolorystycznych (str. 9)

\*\* do skrzydeł wyposażonych w zamek LOB Z755B - dopłata +50/61,50

## SZEROKOŚĆ

drzwi jednoskrzydłowe			drzwi dwuskrzydłowe		
typ	S <sub>o</sub>	S <sub>d</sub>	typ	S <sub>o</sub>	S <sub>d</sub>
„60”	709	689	„60”+„60”	1343	1323
„70”	809	789	„60”+„70”	1443	1423
„80”	909	889	„60”+„80”+„70”+„70”	1543	1523
„90”	1009	989	„60”+„90”+„70”+„80”	1643	1623
			„70”+„90”+„80”+„80”	1743	1723
			„80”+„90”	1843	1823
			„90”+„90”	1943	1923

## WYSOKOŚĆ

	H <sub>o</sub>	H <sub>d</sub>	H <sub>s</sub>
	2074	2064	2020

S<sub>s</sub> - szerokość skrzydła

S<sub>d</sub> - szerokość drzwi po zewnętrznej stronie ościeżnicy

S<sub>o</sub> - szerokość otworu montażowego

H<sub>s</sub> - wysokość skrzydła

H<sub>d</sub> - wysokość drzwi po zewnętrznej stronie ościeżnicy

H<sub>o</sub> - wysokość otworu montażowego

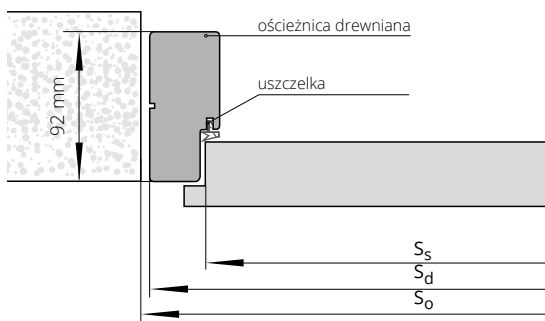

Uwaga: Drzwi jednoskrzydłowe, dwuskrzydłowe GRAF nie występują w szerokości „90”



# ościeżnica REGULOWANA SYSTEM DIN



drzwi  
jednoskrzydłowe

symbol	zakres w mm	ECO TOP UNI MAT	HIGH TOP	MALOWANE biały 001*	FORNIROWANE		
			LAMISTONE CPL SILKSTONE do laminowanych laminat drewnopodobny		GRUPA A	GRUPA B	GRUPA C
ZP1A	75-85	213/261,99	254/312,42	426/523,98	477/586,71	549/675,27	578/710,94
ZP1B	85-95	213/261,99	254/312,42	426/523,98	477/586,71	549/675,27	578/710,94
ZP2	95-120	219/269,37	264/324,72	442/543,66	491/603,93	567/697,41	595/731,85
ZP3	120-140	226/277,98	271/333,33	459/564,57	506/622,38	583/717,09	612/752,76
ZP4	140-160	232/285,36	279/343,17	470/578,10	522/642,06	602/740,46	632/777,36
ZP5	160-180	240/295,20	287/353,01	493/606,39	536/659,28	618/760,14	650/799,50
ZP6	180-200	248/305,04	298/366,54	508/624,84	557/685,11	642/789,66	674/829,02
ZP7	200-220	257/316,11	309/380,07	526/646,98	579/712,17	664/816,72	697/857,31
ZP8	220-240	267/328,41	319/392,37	547/672,81	596/733,08	689/847,47	723/889,29
ZP9	240-260	275/338,25	330/405,90	567/697,41	617/758,91	711/874,53	747/918,81
ZP10	260-280	284/349,32	340/418,20	592/728,16	635/781,05	733/901,59	770/947,10
ZP11	280-300	297/365,31	355/436,65	622/765,06	666/819,18	770/947,10	809/995,07

## DOPLĄTY

drzwi dwuskrzydłowe	+50%	CENA (zł) netto/brutto (VAT 23%)
ościeżnice niższe o 50 mm lub 100 mm	bez dopłaty	
ościeżnice wyższe o 50 mm lub 100 mm	+10%	
ościeżnice wyższe o 150 mm lub 200 mm	+20%	
„100”	30/36,90	
„110”	60/73,80	
opaski łączone pod kątem 90° (dot. opaski wersja B)	30/36,90	
opaski o szerokości 80 mm	bez dopłaty	
elektrozaczep awersyjny JIS typ 1710-12AC**	204/250,92	
elektrozaczep rewersyjny Hartte XS**	162/199,26	
wzmocnienie pod samozamykacz ramieniowy/szynowy***	45/55,35	
wymiana zawiasu typ B na typ K	15/18,45	
zawias trójdzielnny typ T	17/20,91	
korona	str. 143	

TABELA DOPLĄT do ościeżnic RAL, NCS wg grup kolorystycznych	GRUPA 1	GRUPA 2	GRUPA 3	GRUPA 4
	+20%	+30%	+40%	+60%

## SZEROKOŚĆ

drzwi jednoskrzydłowe						drzwi dwuskrzydłowe				
typ	S <sub>o</sub>	S <sub>d</sub>	S <sub>s</sub>	S <sub>opA</sub>	S <sub>opB</sub>	typ	S <sub>o</sub>	S <sub>d</sub>	S <sub>opA</sub>	S <sub>opB</sub>
„60”	676	646	618	746	786	„60”+„60”	1310	1280	1380	1420
„70”	776	746	718	846	886	„60”+„70”	1410	1380	1480	1520
„80”	876	846	818	946	986	„60”+„80”+„70”+„70”	1510	1480	1580	1620
„90”	976	946	918	1046	1086	„60”+„90”+„70”+„80”	1610	1580	1680	1720
						„70”+„90”+„80”+„80”	1710	1680	1780	1820
						„80”+„90”	1810	1780	1880	1920
						„90”+„90”	1910	1880	1980	2020

## WYSOKOŚĆ

	H <sub>o</sub>	H <sub>d</sub>	H <sub>s</sub>	H <sub>opA</sub>	H <sub>opB</sub>
	2053	2043	2020	2093	2113

S<sub>s</sub> – szerokość skrzydła  
S<sub>d</sub> – szerokość drzwi po zewnętrznej stronie ościeżnicy  
S<sub>o</sub> – szerokość otworu montażowego  
S<sub>op</sub> – szerokość po zewnętrznej stronie opaski  
H<sub>s</sub> – wysokość skrzydła  
H<sub>d</sub> – wysokość drzwi po zewnętrznej stronie ościeżnicy  
H<sub>o</sub> – wysokość otworu montażowego  
H<sub>op</sub> – wysokość po zewnętrznej stronie opaski

Uwaga: Drzwi jednoskrzydłowe, dwuskrzydłowe GRAF nie występują w szerokości „90”

Istnieje możliwość wykonania ościeżnic o większych zakresach niż maksymalne podane w powyższej tabeli (po konsultacji z działem Handlowym).

\*ekologiczne farby akrylowe, kolory palet RAL i NCS (oprócz metalicznych) - dopłata wg grup kolorystycznych (str. 9).

\*\* do skrzydeł wyposażonych w zamek LOB Z755B - dopłata +50/61,50, wymiar szerokości otworu montażowego powiększony na szerokości o 25 mm

\*\*\*UWAGA! Zalecany wymiar wysokości otworu montażowego powiększony o 16 mm.

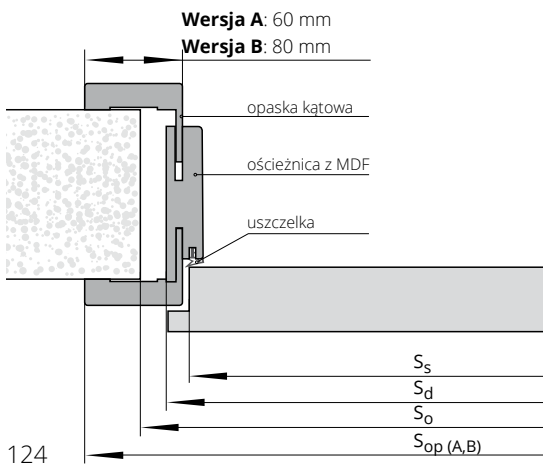



# ościeżnica REGULOWANA SYSTEM POL-SKONE



drzwi jednoskrzydłowe	symbol	zakres w mm	ECO TOP	HIGH TOP	MALOWANE biały 001*	FORNIROWANE		
			UNI MAT	LAMISTONE CPL SILKSTONE do laminowanych		GRUPA A	GRUPA B	GRUPA C
ZZ1	62-79	304/373,92	402/494,46	535/658,05	580/713,40	666/819,18	699/859,77	
ZZ2	79-99	304/373,92	402/494,46	535/658,05	580/713,40	666/819,18	699/859,77	
ZZ3	99-123	329/404,67	432/531,36	578/710,94	623/766,29	719/884,37	756/929,88	
ZZ4	123-143	329/404,67	432/531,36	578/710,94	623/766,29	719/884,37	756/929,88	
ZZ5	143-189	360/442,80	473/581,79	635/781,05	683/840,09	788/969,24	827/1017,21	
ZZ6	189-209	360/442,80	473/581,79	635/781,05	683/840,09	788/969,24	827/1017,21	
ZZ7	209-255	391/480,93	517/635,91	688/846,24	747/918,81	857/1054,11	900/1107,00	
ZZ8	255-275	391/480,93	517/635,91	688/846,24	747/918,81	857/1054,11	900/1107,00	
ZZ9	275-321	422/519,06	556/683,88	743/913,89	799/982,77	923/1135,29	969/1191,87	
ZZ10	321-341	422/519,06	556/683,88	743/913,89	799/982,77	923/1135,29	969/1191,87	
ZZ11	341-391	463/569,49	614/755,22	814/1001,22	885/1088,55	1014/1247,22	1066/1311,18	

W standardzie przy ościeżnicach drewnianych znajdują się otwory montażowe wraz z zestawem zaślepek. Istnieje możliwość wykonania ościeżnic o większych zakresach niż maksymalne podane w powyższej tabeli (po konsultacji z Działem Handlowym).  
\*ekologiczne farby akrylowe, kolory palet RAL i NCS (oprócz metalicznych) - dopłata wg grup kolorystycznych (str. 9)  
\*\* do skrzydeł wyposażonych w zamek LOB Z755B - dopłata + 50/61,50, fabrycznie wykonane frezowanie w opaskach pod elektrozaczep.

## DOPLATY

ościeżnice niższe o 50 mm lub 100 mm	bez dopłaty
ościeżnice wyższe o 50 mm lub 100 mm	+10%
ościeżnice wyższe o 150 mm lub 200 mm	+20%
drzwi dwuskrzydłowe	+50%
„100”	30/36,90
„110”	60/73,80
możliwość zamówienia ościeżnic bez otworów montażowych	15/18,45
elektrozaczep awersyjny JiS typ 1710-12AC**	174/214,02
elektrozaczep rewersyjny Hartte XS**	132/162,36
korona	str. 143

CENA (zł)  
netto/brutto  
(VAT 23%)

TABELA DOPLAT do ościeżnic RAL, NCS wg grup kolorystycznych	GRUPA 1	GRUPA 2	GRUPA 3	GRUPA 4
	+20%	+30%	+40%	+60%

## SZEROKOŚĆ

drzwi jednoskrzydłowe					drzwi dwuskrzydłowe			
typ	S <sub>o</sub>	S <sub>d</sub>	S <sub>s</sub>	S <sub>op</sub>	typ	S <sub>o</sub>	S <sub>d</sub>	S <sub>op</sub>
„60”	715	695	618	798	„60”+„60”	1350	1330	1433
„70”	815	795	718	898	„60”+„70”	1450	1430	1533
„80”	915	895	818	998	„60”+„80”+„70”+„70”	1550	1530	1633
„90”	1015	995	918	1098	„60”+„90”+„70”+„80”	1650	1630	1733
					„70”+„90”+„80”+„80”	1750	1730	1833
					„80”+„90”	1850	1830	1933
					„90”+„90”	1950	1930	2033

## WYSOKOŚĆ

	H <sub>o</sub>	H <sub>d</sub>	H <sub>s</sub>	H <sub>op</sub>
	2077	2067	2020	2118

S<sub>s</sub> - szerokość skrzydła  
S<sub>d</sub> - szerokość drzwi po zewnętrznej stronie ościeżnicy  
S<sub>o</sub> - szerokość otworu montażowego  
S<sub>op</sub> - szerokość po zewnętrznej stronie opaski  
H<sub>s</sub> - wysokość skrzydła  
H<sub>d</sub> - wysokość drzwi po zewnętrznej stronie ościeżnicy  
H<sub>o</sub> - wysokość otworu montażowego  
H<sub>op</sub> - wysokość po zewnętrznej stronie opaski

Uwaga: Drzwi jednoskrzydłowe, dwuskrzydłowe GRAF nie występują w szerokości „90”

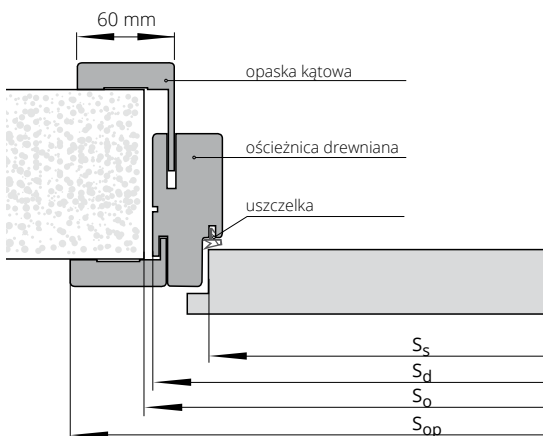

# ościeżnica REGULOWANA NOSTRE



drzwi jednoskrzydłowe

symbol	zakres w mm	LAMISTONE CPL	FORNIROWANE		
		SILKSTONE	GRUPA A	GRUPA B	GRUPA C
ZS1	62-79	437/537,51	580/713,40	665/817,95	698/858,54
ZS2	79-99	437/537,51	627/771,21	720/885,60	756/929,88
ZS3	99-123	473/581,79	627/771,21	720/885,60	756/929,88
ZS4	123-143	473/581,79	684/841,32	788/969,24	827/1017,21
ZS5	143-189	515/633,45	684/841,32	788/969,24	827/1017,21
ZS6	189-209	515/633,45	744/915,12	857/1054,11	900/1107,00
ZS7	209-255	563/692,49	744/915,12	857/1054,11	900/1107,00
ZS8	255-275	563/692,49	800/984,00	920/1131,60	966/1188,18
ZS9	275-321	606/745,38	800/984,00	920/1131,60	966/1188,18
ZS10	321-341	606/745,38	885/1088,55	1015/1248,45	1066/1311,18
ZS11	341-391	667/820,41	885/1088,55	1015/1248,45	1066/1311,18

## DOPLATY

drzwi dwuskrzydłowe	+50%
ościeżnice niższe o 50 mm lub 100 mm	bez dopłaty
ościeżnice wyższe o 50 mm lub 100 mm	+10%
ościeżnice wyższe o 150 mm lub 200 mm	+20%
ościeżnice bez otworów montażowych	15/18,45
zawias czopowy wkręcany typ C	15/18,45
dedykowana korona NOSTRE	str. 143

CENA (zł)  
netto/brutto  
(VAT 23%)

W standardzie przy ościeżnicach drewnianych znajdują się otwory montażowe wraz z zestawem zaślepek.

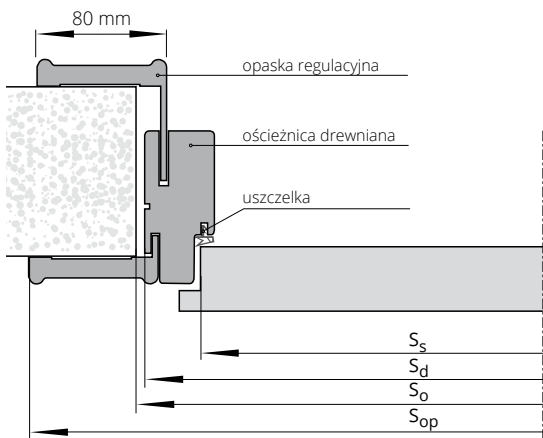

## SZEROKOŚĆ

typ	drzwi jednoskrzydłowe				drzwi dwuskrzydłowe			
	So	Sd	Ss	Sop	typ	So	Sd	Sop
„60”	715	695	618	838	„60”+„60”	1350	1330	1473
„70”	815	795	718	938	„60”+„70”	1450	1430	1573
„80”	915	895	818	1038	„60”+„80”+„70”+„70”	1550	1530	1673
„90”	1015	995	918	1138	„60”+„90”+„70”+„80”	1650	1630	1773
					„70”+„90”+„80”+„80”	1750	1730	1873
					„80”+„90”	1850	1830	1973
					„90”+„90”	1950	1930	2073

## WYSOKOŚĆ

	Ho	Hd	Hs	Hop
	2077	2067	2020	2139

Ss – szerokość skrzydła  
Sd – szerokość drzwi po zewnętrznej stronie ościeżnicy  
So – szerokość otworu montażowego  
Sop – szerokość po zewnętrznej stronie opaski

Hs – wysokość skrzydła  
Hd – wysokość drzwi po zewnętrznej stronie ościeżnicy  
Ho – wysokość otworu montażowego  
Hop – wysokość po zewnętrznej stronie opaski



Zobacz  
więcej  
inspiracji



Aprobata nr AT-15-9775/2016

# ościeżnica **STAŁA**

## METALOWA DIAGONAL SYSTEM POL-SKONE



### KOLORYSTYKA

Ościeżnica malowana farbą proszkową.  
Kolory standard: biały (RAL 9016), biały (RAL 9003), szary (RAL 7047), beż (RAL 1001), brąz (RAL 8014), grafit (RAL 7024). Pozostałe kolory wg palety RAL dostępne za dopłatą - po konsultacji z Działem Handlowym (oprócz metalicznych i perłowych).

symbol	drzwi jednoskrzydłowe		drzwi dwuskrzydłowe	
	„60”÷„90”	„100” ÷ „120”	„120”÷„150”	„160”÷„200”
FD15 grubość blachy 1,5 mm	<b>298/366,54</b>	<b>325/399,75</b>	<b>388/477,24</b>	<b>516/634,68</b>

### DOPLATY

ościeżnica krótsza o 50 mm lub 100 mm	<b>+10%</b>
ościeżnica wyższa o 50 mm	<b>+5%</b>
ościeżnica wyższa o 100 mm	<b>+10%</b>
ościeżnica wyższa o 150 mm	<b>+15%</b>
ościeżnica wyższa o 200 mm	<b>+20%</b>
wzmocnienie pod samozamykacz nawierzchniowy	<b>17/20,91</b>
przystosowanie pod elektrozaczep	<b>90/110,70</b>
dotychczasowy zawias typ M do ościeżnicy metalowej (szer. „60”-„80”) - 1 szt.	<b>15/18,45</b>
zamiana zawiasu na typ T do ościeżnicy metalowej (szer. „60”-„80”) - 1 szt.	<b>17/20,91</b>

CENA (zł)  
**netto**/brutto  
(VAT 23%)

Ościeżnica wykonana z najwyższej jakości blachy stalowej o grubości 1,5 mm

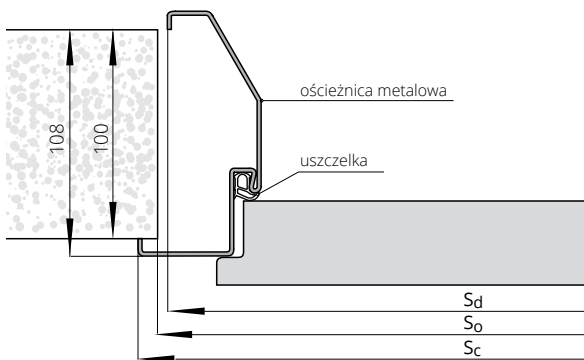

### SZEROKOŚĆ

typ	drzwi jednoskrzydłowe		
	S <sub>o</sub>	S <sub>d</sub>	S <sub>c</sub>
„60”	700	691	717
„70”	800	791	817
„80”	900	891	917
„90”	1000	991	1017
„90” plus	1010	1001	1027
„100”	1100	1091	1117
„110”	1200	1191	1217

### WYSOKOŚĆ

	H <sub>o</sub>	H <sub>c</sub>	H <sub>d</sub>
	2069	2078	2065

S<sub>o</sub> - szerokość otworu montażowego  
S<sub>c</sub> - szerokość całkowita ościeżnicy  
S<sub>d</sub> - szerokość po zewnętrznej stronie ościeżnicy

H<sub>o</sub> - wysokość otworu montażowego  
H<sub>d</sub> - wysokość po zewnętrznej stronie ościeżnicy  
H<sub>c</sub> - wysokość całkowita ościeżnicy





# ościeżnica STAŁA METALOWA SYSTEM POL-SKONE



próg ze stali nierdzewnej



## KOLORYSTYKA

Ościeżnica malowana farbą proszkową.  
Kolory standard: biały (RAL 9016), szary (RAL 7047), beż (RAL 1001), brąz (RAL 8014), grafit (RAL 7024).  
Pozostałe kolory wg palety RAL dostępne za dopłatą – wg tabeli dopłat

	drzwi jednoskrzydłowe		drzwi dwuskrzydłowe	
Typ ościeżnicy	„60”±„90”	„100” ÷ „110”	„120”±„150”	„160”±„200”
FD14 mała	230/282,90	251/308,73	308/378,84	423/520,29
FD12 duża	268/329,64	293/360,39	349/429,27	464/570,72

## DOPLATY

CENA (zł)  
netto/brutto  
(VAT 23%)

ościeżnica krótsza o 50 mm lub 100 mm	+10%
ościeżnica wyższa o 50 mm	+5%
ościeżnica wyższa o 100 mm	+10%
ościeżnica wyższa o 150 mm	+15%
ościeżnica wyższa o 200 mm	+20%
próg ze stali nierdzewnej do ościeżnicy FD 12 – 1 szt.	145/178,35
wzmocnienie pod samozamykacz nawierzchniowy	17/20,91
przystosowanie pod elektrozaczepek	90/110,70
dotadowy zawias typ M do ościeżnicy metalowej ( szer. „60”-„80”) - 1 szt.	15/18,45
zamiana zawiasu na typ T do ościeżnicy metalowej ( szer. „60”-„80”) - 1 szt.	17/20,91

## SZEROKOŚĆ FD14

drzwi jednoskrzydłowe				drzwi dwuskrzydłowe			
typ	S <sub>o</sub>	S <sub>d</sub>	S <sub>c</sub>	typ	S <sub>o</sub>	S <sub>d</sub>	S <sub>c</sub>
„60”	673	633	697	„120”	1307	1267	1331
„70”	773	733	797	„130”	1407	1367	1431
„80”	873	833	897	„140”	1507	1467	1531
„90”	973	933	997	„150”	1607	1567	1631
„90”plus	983	943	1007	„160”	1707	1667	1731
„100”	1073	1033	1097	„170”	1807	1767	1831
„110”	1173	1133	1197	„180”	1907	1867	1931
				„190”	2007	1967	2031
				„200”	2107	2067	2131

## SZEROKOŚĆ FD12

drzwi jednoskrzydłowe				drzwi dwuskrzydłowe			
typ	S <sub>o</sub>	S <sub>d</sub>	S <sub>c</sub>	typ	S <sub>o</sub>	S <sub>d</sub>	S <sub>c</sub>
„60”	681	671	697	„120”	1315	1305	1331
„70”	781	771	797	„130”	1415	1405	1431
„80”	881	871	897	„140”	1515	1505	1531
„90”	981	971	997	„150”	1615	1605	1631
„90”plus	991	981	1007	„160”	1715	1705	1731
„100”	1081	1071	1097	„170”	1815	1805	1831
„110”	1181	1171	1197	„180”	1915	1905	1931
				„190”	2015	2005	2031
				„200”	2115	2105	2131

## WYSOKOŚĆ

H <sub>d</sub>	H <sub>o</sub>	H <sub>c</sub>
2036	2046	2068

## WYSOKOŚĆ

H <sub>d</sub>	H <sub>o</sub>	H <sub>c</sub>
2055	2060	2068

S<sub>d</sub> – szerokość drzwi po zewnętrznej stronie ościeżnicy  
S<sub>o</sub> – szerokość otworu montażowego  
S<sub>c</sub> – szerokość całkowita ościeżnicy

H<sub>d</sub> – wysokość drzwi po zewnętrznej stronie ościeżnicy  
H<sub>o</sub> – wysokość otworu montażowego  
H<sub>c</sub> – wysokość całkowita ościeżnicy

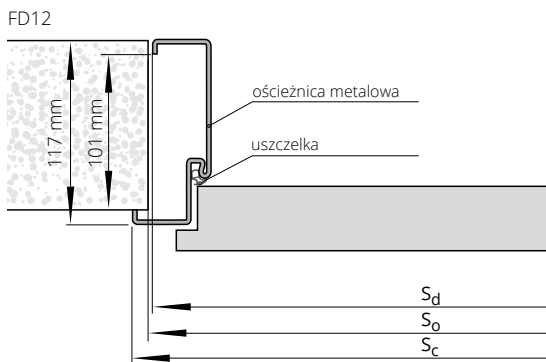
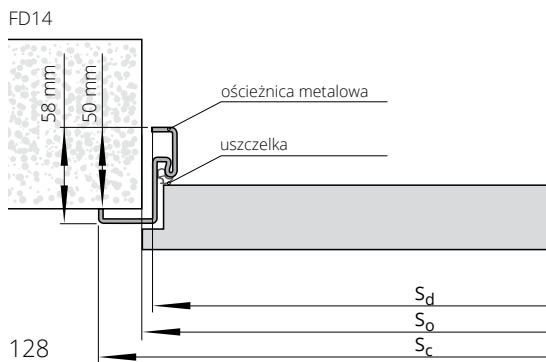



# ościeżnica REGULOWANA METALOWA SYSTEM POL-SKONE



## KOLORYSTYKA

Ościeżnica malowana farbą proszkową.  
Kolory standard: biały (RAL 9016), szary (RAL 7047), beż (RAL 1001), brąz (RAL 8014), grafit (RAL 7024).  
Pozostałe kolory wg palety RAL dostępne za dopłatą – wg tabeli dopłat.

symbol	zakres w mm	drzwi jednoskrzydłowe		drzwi dwuskrzydłowe	
		„60”±„90”	„100”±„110”	„120”±„150”	„160”±„200”
ZO1	95-125	435/535,05	500/615,00	586/720,78	689/847,47
ZO2	125-155	464/570,72	531/653,13	616/757,68	720/885,60
ZO3	155-185	495/608,85	561/690,03	646/794,58	750/922,50
ZO4	185-215	525/645,75	591/726,93	676/831,48	780/959,40
ZO5	215-245	555/682,65	621/763,83	707/869,61	810/996,30
ZO6	245-275	586/720,78	652/801,96	737/906,51	841/1034,43
ZO7	275-305	616/757,68	682/838,86	767/943,41	871/1071,33
ZO8	305-335	646/794,58	712/875,76	797/980,31	901/1108,23
ZO9	335-365	676/831,48	743/913,89	827/1017,21	932/1146,36

## DOPLĄTY

ościeżnica krótsza o 50 mm lub 100 mm	+10%
ościeżnica wyższa o 50 mm	+5%
ościeżnica wyższa o 100 mm	+10%
ościeżnica wyższa o 150 mm	+15%
ościeżnica wyższa o 200 mm	+20%
wzmocnienie pod samozamykacz nawierzchniowy	17/20,91
przystosowanie pod elektrozapczep	90/110,70
dotądowy zawias M do ościeżnicy metalowej (szer. „60”-„80”) - 1 szt.	15/18,45
zamiana zawiasu na typ T do ościeżnicy metalowej (szer. „60”-„80”) - 1 szt.	17/20,91

CENA (zł)  
netto/brutto  
(VAT 23%)

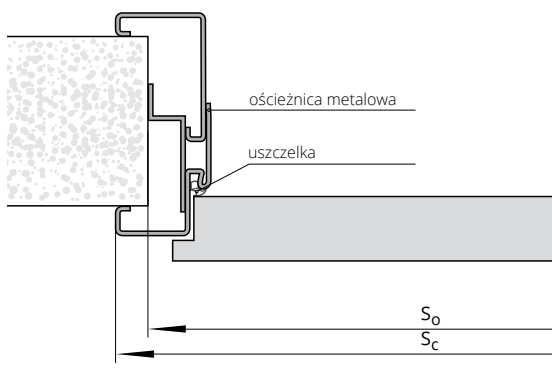

## SZEROKOŚĆ

typ	drzwi jednoskrzydłowe				drzwi dwuskrzydłowe				
	So	Sc	Ho	Hc	typ	So	Sc	Ho	Hc
„60”	689	717	2065	2078	„120”	1322	1350	2065	2078
„70”	789	817			„130”	1422	1450		
„80”	889	917			„140”	1522	1550		
„90”	989	1017			„150”	1622	1650		
„90”plus	999	1027			„160”	1722	1750		
„100”	1089	1117			„170”	1822	1850		
„110”	1189	1217	„180”	1922	1950				
					„190”	2022	2050		
					„200”	2122	2150		

So – szerokość otworu montażowego  
Sc – szerokość całkowita ościeżnicy

Ho – wysokość otworu montażowego  
Hc – wysokość całkowita ościeżnicy

# ościeżnica **STAŁA** SYSTEM DUO



	ECO TOP	HIGH TOP	MALOWANE biały 001*	FORNIROWANE		
	UNI MAT	LAMISTONE CPL SILKSTONE		GRUPA A	GRUPA B	GRUPA C
drzwi jednoskrzydłowe	449/552,27	498/612,54	607/746,61	567/697,41	624/767,52	643/790,89
drzwi dwuskrzydłowe	591/726,93	633/778,59	833/1024,59	695/854,85	777/955,71	731/899,13

## DOPLĄTY

drzwi dwuskrzydłowe	+50%	CENA (zł) netto/brutto (VAT 23%)
ościeżnice niższe o 55 mm lub 100 mm	bez dopłaty	
ościeżnice wyższe o 50 mm lub 100 mm	+10%	
ościeżnice wyższe o 150 mm lub 200 mm	+20%	
możliwość zamówienia ościeżnic bez otworów	15/18,45	

TABELA DOPLĄT do ościeżnic RAL, NCS wg grup kolorystycznych	GRUPA 1	GRUPA 2	GRUPA 3	GRUPA 4
	+20%	+30%	+40%	+60%

\*ekologiczne farby akrylowe, kolory palet RAL i NCS (oprócz metalicznych)  
- dopłata wg grup kolorystycznych (str. 9)  
W standardzie przy ościeżnicach drewnianych znajdują się otwory montażowe wraz z zestawem zaślepek.

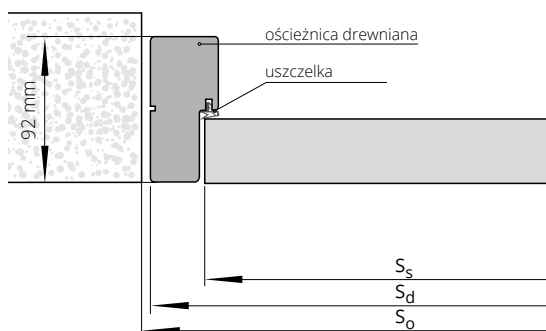

## SZEROKOŚĆ

drzwi jednoskrzydłowe			drzwi dwuskrzydłowe		
typ	S <sub>o</sub>	S <sub>d</sub>	typ	S <sub>o</sub>	S <sub>d</sub>
„60”	713	693	„60”+„60”	1328	1308
„70”	813	793	„60”+„70”	1428	1408
„80”	913	893	„60”+„80” „70”+„70”	1528	1508
„90”	1013	993	„60”+„90” „70”+„80”	1628	1608
			„70”+„90” „80”+„80”	1728	1708
			„80”+„90”	1828	1808
			„90”+„90”	1928	1908

## WYSOKOŚĆ

H <sub>o</sub>	H <sub>d</sub>	H <sub>s</sub>
2093	2083	2040

S<sub>s</sub> - szerokość skrzydła  
S<sub>d</sub> - szerokość drzwi po zewnętrznej stronie ościeżnicy  
S<sub>o</sub> - szerokość otworu montażowego  
H<sub>s</sub> - wysokość skrzydła  
H<sub>d</sub> - wysokość drzwi po zewnętrznej stronie ościeżnicy  
H<sub>o</sub> - wysokość otworu montażowego

Uwaga: Drzwi jednoskrzydłowe, dwuskrzydłowe GRAF DUO nie występują w szerokości „90”

# ościeżnica REGULOWANA SYSTEM DIN DUO

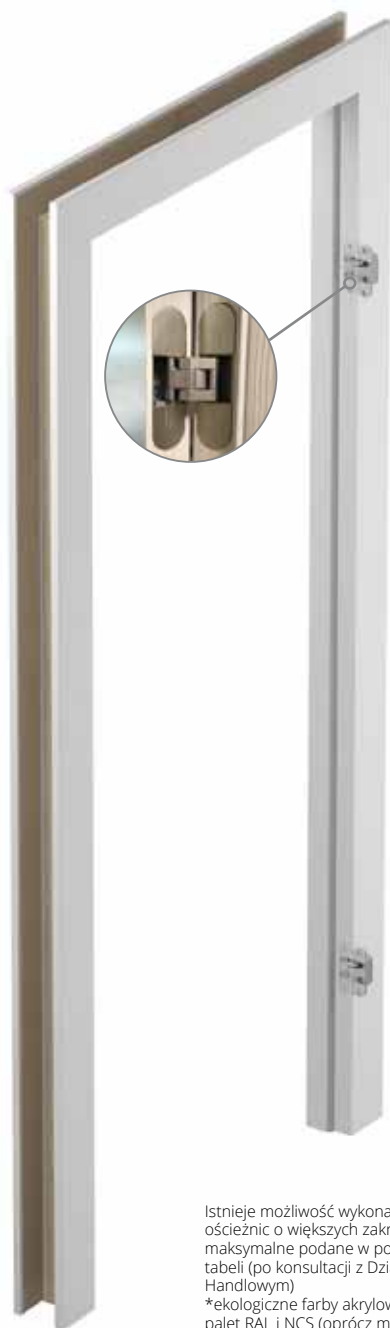

drzwi jednoskrzydłowe		ECO TOP	HIGH TOP	MALOWANE biały 001*	FORNIROWANE		
symbol	zakres w mm	UNI MAT	LAMISTONE CPL		GRUPA A	GRUPA B	GRUPA C
			SILKSTONE				
		do laminowanych laminat drewnopodobny					
ZD1	75-80	475/584,25	504/619,92	720/885,60	729/896,67	799/982,77	839/1031,97
ZD2	80-85	475/584,25	504/619,92	720/885,60	729/896,67	799/982,77	839/1031,97
ZD3	85-95	475/584,25	504/619,92	720/885,60	729/896,67	799/982,77	839/1031,97
ZD4	95-120	481/591,63	521/640,83	734/902,82	743/913,89	816/1003,68	857/1054,11
ZD5	120-140	489/601,47	529/650,67	743/913,89	758/932,34	831/1022,13	873/1073,79
ZD6	140-160	494/607,62	537/660,51	754/927,42	773/950,79	848/1043,04	891/1095,93
ZD7	160-180	502/617,46	548/674,04	763/938,49	785/965,55	865/1063,95	909/1118,07
ZD8	180-200	511/628,53	559/687,57	780/959,40	805/990,15	887/1091,01	932/1146,36
ZD9	200-220	519/638,37	569/699,87	794/976,62	826/1015,98	908/1116,84	954/1173,42
ZD10	220-240	530/651,90	580/713,40	809/995,07	844/1038,12	932/1146,36	979/1204,17
ZD11	240-260	537/660,51	590/725,70	821/1009,83	864/1062,72	953/1172,19	1001/1231,23
ZD12	260-280	547/672,81	605/744,15	836/1028,28	880/1082,40	974/1198,02	1023/1258,29
ZD13	280-305	559/687,57	614/755,22	855/1051,65	910/1119,30	1008/1239,84	1059/1302,57

Istnieje możliwość wykonania ościeżnic o większych zakresach niż maksymalne podane w powyższej tabeli (po konsultacji z Działem Handlowym)  
\*ekologiczne farby akrylowe, kolory palet RAL i NCS (oprócz metalicznych) - dopłata wg grup kolorystycznych (str. 9)  
\*\*UWAGA! Zalecany wymiar wysokości otworu montażowego powiększony o 16 mm.

## DOPLATY

drzwi dwuskrzydłowe	+50%
ościeżnice niższe o 55 mm lub 100 mm	bez dopłaty
ościeżnice wyższe o 50 mm lub 100 mm	+10%
ościeżnice wyższe o 150 mm lub 200 mm	+20%
„100”	30/36,90
„110”	60/73,80
wzmocnienie pod samozamykacz ramieniowy/szynowy**	45/55,35
opaski łączone pod kątem 90°	30/36,90
korona	str. 143

CENA (zł)  
netto/brutto  
(VAT 23%)

TABELA DOPLAT do ościeżnic RAL, NCS wg grup kolorystycznych	GRUPA 1	GRUPA 2	GRUPA 3	GRUPA 4
	+20%	+30%	+40%	+60%

## SZEROKOŚĆ

drzwi jednoskrzydłowe					drzwi dwuskrzydłowe			
typ	S <sub>o</sub>	S <sub>d</sub>	S <sub>s</sub>	S <sub>op</sub>	typ	S <sub>o</sub>	S <sub>d</sub>	S <sub>op</sub>
„60”	690	652	625	792	„60”+„60”	1305	1267	1407
„70”	790	752	725	892	„60”+„70”	1405	1367	1507
„80”	890	852	825	992	„60”+„80”+„70”+„70”	1505	1467	1607
„90”	990	952	925	1092	„60”+„90”+„70”+„80”	1605	1567	1707
					„70”+„90”+„80”+„80”	1705	1667	1807
					„80”+„90”	1805	1767	1907
					„90”+„90”	1905	1867	2007

## WYSOKOŚĆ

	H <sub>o</sub>	H <sub>d</sub>	H <sub>s</sub>	H <sub>op</sub>
	2075	2063	2040	2133

S<sub>s</sub> – szerokość skrzydła  
S<sub>d</sub> – szerokość drzwi po zewnętrznej stronie ościeżnicy  
S<sub>o</sub> – szerokość otworu montażowego  
S<sub>op</sub> – szerokość po zewnętrznej stronie opaski  
H<sub>s</sub> – wysokość skrzydła  
H<sub>d</sub> – wysokość drzwi po zewnętrznej stronie ościeżnicy  
H<sub>o</sub> – wysokość otworu montażowego  
H<sub>op</sub> – wysokość po zewnętrznej stronie opaski

Uwaga: Drzwi jednoskrzydłowe, dwuskrzydłowe GRAF DUO nie występują w szerokości „90”

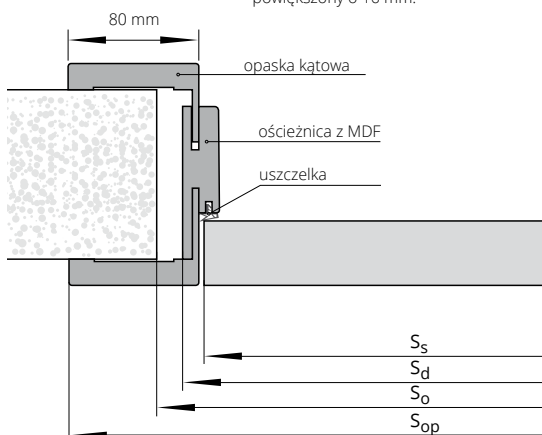

# ościeżnica REGULOWANA SYSTEM DUO

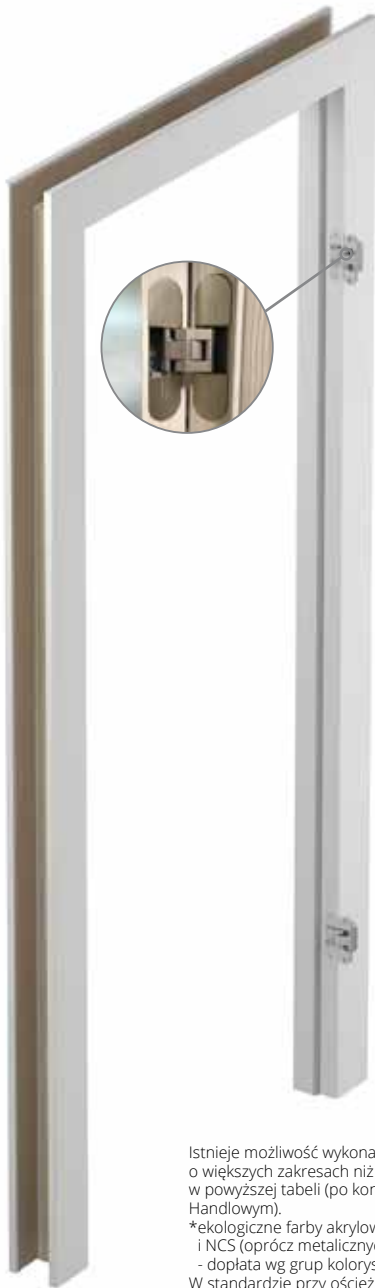

drzwi jednoskrzydłowe	symbol	zakres w mm	ECO TOP	HIGH TOP	MALOWANE biały 001*	FORNIROWANE		
			UNI MAT	LAMISTONE CPL		GRUPA A	GRUPA B	GRUPA C
				SILKSTONE				
				do laminowanych				
	DI1	76-96	554/681,42	652/801,96	822/1011,06	830/1020,90	916/1126,68	949/1167,27
	DI2	96-120	579/712,17	652/801,96	822/1011,06	830/1020,90	916/1126,68	949/1167,27
	DI3	120-140	579/712,17	682/838,86	866/1065,18	873/1073,79	969/1191,87	1006/1237,38
	DI4	140-186	610/750,30	682/838,86	866/1065,18	873/1073,79	969/1191,87	1006/1237,38
	DI5	186-206	610/750,30	723/889,29	922/1134,06	933/1147,59	1038/1276,74	1077/1324,71
	DI6	206-252	641/788,43	767/943,41	922/1134,06	933/1147,59	1038/1276,74	1077/1324,71
	DI7	252-272	641/788,43	767/943,41	975/1199,25	997/1226,31	1107/1361,61	1150/1414,50
	DI8	272-318	672/826,56	806/991,38	975/1199,25	997/1226,31	1107/1361,61	1150/1414,50
	DI9	318-338	672/826,56	806/991,38	1030/1266,90	1049/1290,27	1173/1442,79	1219/1499,37
	DI10	338-388	713/876,99	864/1062,72	1030/1266,90	1049/1290,27	1173/1442,79	1219/1499,37

## DOPLĄTY

drzwi dwuskrzydłowe	+50%
ościeżnice niższe o 55 mm lub 100 mm	bez dopłaty
ościeżnice wyższe o 50 mm lub 100 mm	+10%
ościeżnice wyższe o 150 mm lub 200 mm	+20%
„100”	30/36,90
„110”	60/73,80
opaski łączone pod kątem 90°	30/36,90
możliwość zamówienia ościeżnic bez otworów montażowych	15/18,45
korona	str. 143

CENA (zł)  
netto/brutto  
(VAT 23%)

Istnieje możliwość wykonania ościeżnic o większych zakresach niż maksymalne podane w powyższej tabeli (po konsultacji z Działem Handlowym).

\*ekologiczne farby akrylowe, kolory palet RAL i NCS (oprócz metalicznych)  
- dopłata wg grup kolorystycznych (str. 9).  
W standardzie przy ościeżnicach drewnianych znajdują się otwory montażowe wraz z zestawem zaślepek.

TABELA DOPLĄT do ościeżnic RAL, NCS wg grup kolorystycznych	GRUPA 1	GRUPA 2	GRUPA 3	GRUPA 4
	+20%	+30%	+40%	+60%

## SZEROKOŚĆ

drzwi jednoskrzydłowe					drzwi dwuskrzydłowe			
typ	S <sub>o</sub>	S <sub>d</sub>	S <sub>s</sub>	S <sub>op</sub>	typ	S <sub>o</sub>	S <sub>d</sub>	S <sub>op</sub>
„60”	713	693	625	836	„60”+„60”	1328	1308	1451
„70”	813	793	725	936	„60”+„70”	1428	1408	1551
„80”	913	893	825	1036	„60”+„80”+„70”+„70”	1528	1508	1651
„90”	1013	993	925	1136	„60”+„90”+„70”+„80”	1628	1608	1751
					„70”+„90”+„80”+„80”	1728	1708	1851
					„80”+„90”	1828	1808	1951
					„90”+„90”	1928	1908	2051

## WYSOKOŚĆ

	H <sub>o</sub>	H <sub>d</sub>	H <sub>s</sub>	H <sub>op</sub>
	2093	2083	2040	2154

S<sub>s</sub> – szerokość skrzydła  
S<sub>d</sub> – szerokość drzwi po zewnętrznej stronie ościeżnicy  
S<sub>o</sub> – szerokość otworu montażowego  
S<sub>op</sub> – szerokość po zewnętrznej stronie opaski

H<sub>s</sub> – wysokość skrzydła  
H<sub>d</sub> – wysokość drzwi po zewnętrznej stronie ościeżnicy  
H<sub>o</sub> – wysokość otworu montażowego  
H<sub>op</sub> – wysokość po zewnętrznej stronie opaski

Uwaga: Drzwi jednoskrzydłowe, dwuskrzydłowe GRAF DUO nie występują w szerokości „90”

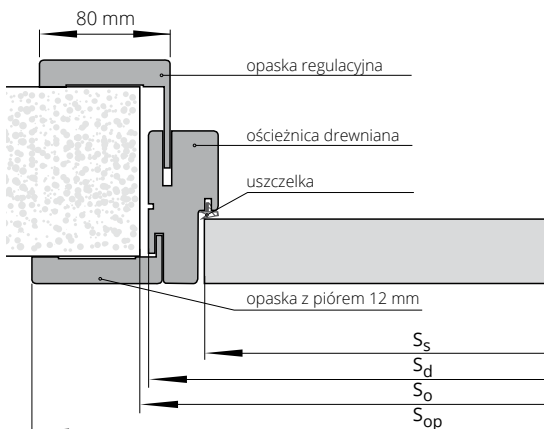

# ościeznica REGULOWANA VERTIGO

## SPOSÓB ŁĄCZENIA OPASEK Z PANELEM

Usłojenie pionowe (kolory LAMISTONE 258, 260, 263, 265, SILKSTONE)      Usłojenie poziome (kolory LAMISTONE 267, 268, 269, 256, 293, 296)      Usłojenie pionowe (kolory LAMISTONE 240, 241, 242, 256, 293, 296)

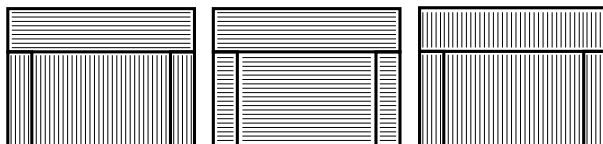

## FORNIROWANE

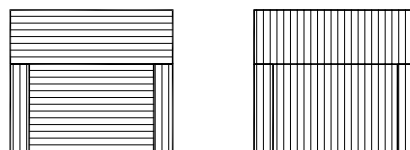

drzwi jednoskrzydłowe	zakres w mm	kompletacja (panel/opaska regulacyjna) w mm	LAMISTONE CPL	MALOWANE	FORNIROWANE		
			SILKSTONE	biały 001*	GRUPA A	GRUPA B	GRUPA C
część zasadnicza ościeznicy + 2 panele o wysokości 300 mm							
ZV1	75-80	75/12	657/808,11	920/1131,60	918/1129,14	966/1188,18	1014/1247,22
ZV2	80-85	80/12	657/808,11	922/1134,06	920/1131,60	968/1190,64	1017/1250,91
ZV3	85-95	85/16	660/811,80	926/1138,98	924/1136,52	972/1195,56	1022/1257,06
ZV4	95-120	95/32	671/825,33	933/1147,59	931/1145,13	980/1205,40	1029/1265,67
ZV5	120-140	120/32	675/830,25	947/1164,81	945/1162,35	994/1222,62	1045/1285,35
ZV6	140-160	140/32	689/847,47	966/1188,18	964/1185,72	1014/1247,22	1066/1311,18
ZV7	160-180	160/32	700/861,00	982/1207,86	980/1205,40	1031/1268,13	1084/1333,32
ZV8	180-200	180/32	713/876,99	1001/1231,23	999/1228,77	1051/1292,73	1105/1359,15
ZV9	200-220	200/32	735/904,05	1031/1268,13	1029/1265,67	1083/1332,09	1137/1398,51
ZV10	220-240	220/32	748/920,04	1050/1291,50	1048/1289,04	1103/1356,69	1158/1424,34
ZV11	240-260	240/32	762/937,26	1069/1314,87	1067/1312,41	1122/1380,06	1179/1450,17
ZV12	260-280	260/32	775/953,25	1087/1337,01	1085/1334,55	1141/1403,43	1199/1474,77
ZV13	280-305	280/32	786/966,78	1104/1357,92	1101/1354,23	1159/1425,57	1218/1498,14

## DOPLATY

ościeznice niższe o 55 mm lub 100 mm	bez dopłaty
ościeznice wyższe o 50 mm lub 100 mm	<b>+10%</b>
wzmocnienie pod samozamykacz nawierzchniowy**	<b>50/61,50</b>

CENA (zł)  
netto/brutto  
(VAT 23%)

Istnieje możliwość wykonania ościeznicy o większych zakresach niż maksymalne podane w powyższej tabeli (po konsultacji z Działem Handlowym)  
\*ekologiczne farby akrylowe, kolory palet RAL i NCS (oprócz metalicznych) - dopłata wg grup kolorystycznych (str. 9)  
\*\*UWAGA! Zalecany wymiar wysokości otworu montażowego powiększony o 16 mm.

## OPCJONALNE WYSOKOŚCI PANELI

wysokość paneli	(do ceny ościeznicy z panelem 300 mm)
100 mm, 200 mm	-
400 mm	<b>+5%</b>
500 mm	<b>+10%</b>
600 mm	<b>+15%</b>
700 mm	<b>+20%</b>
800 mm	<b>+25%</b>
900 mm	<b>+30%</b>
1000 mm	<b>+35%</b>

## SZEROKOŚĆ

drzwi jednoskrzydłowe				
typ	S <sub>o</sub>	S <sub>d</sub>	S <sub>s</sub>	S <sub>op</sub>
„60”	690	652	625	792
„70”	790	752	725	892
„80”	890	852	825	992
„90”	990	952	925	1092

## WYSOKOŚĆ

	H <sub>o</sub>	H <sub>d</sub>	H <sub>op</sub>
	2082	2070	2353

S<sub>s</sub> – szerokość skrzydła  
S<sub>d</sub> – szerokość drzwi po zewnętrznej stronie ościeznicy  
S<sub>o</sub> – szerokość otworu montażowego  
S<sub>op</sub> – szerokość po zewnętrznej stronie opaski

H<sub>d</sub> – wysokość drzwi po zewnętrznej stronie ościeznicy  
H<sub>o</sub> – wysokość otworu montażowego  
H<sub>op</sub> – wysokość po zewnętrznej stronie panelu

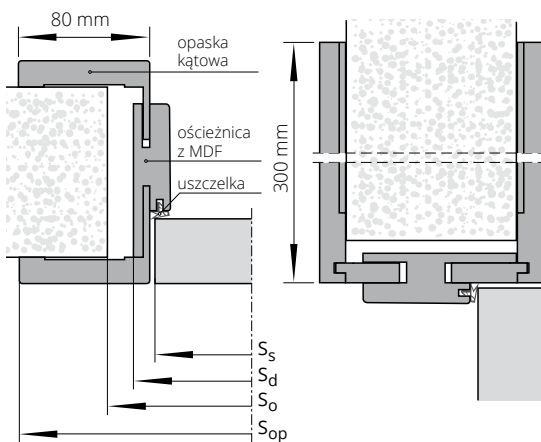



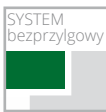

Zobacz  
więcej  
inspiracji



Aprobata nr AT-15-9775/2016

# ościeżnica **STAŁA** METALOWA DUO SYSTEM POL-SKONE



Ościeżnica metalowa bezprzylgowa przystosowana pod zawiasy kryte DUO.

#### KOLORYSTYKA

Ościeżnica malowana farbą proszkową.  
Kolory standard: biały (RAL 9016), szary (RAL 7047),  
beż (RAL 1001), brąz (RAL 8014), grafit (RAL 7024).  
Pozostałe kolory wg palety RAL dostępne za dopłatą –  
wg tabeli dopłat.

symbol	zakres w mm	drzwi jednoskrzydłowe		drzwi dwuskrzydłowe	
		„60”÷„90”	„100”÷„110”	„120”÷„150”	„160”÷„200”
F93	101	444/546,12	518/637,14	634/779,82	815/1002,45

#### DOPLĄTY

ościeżnica krótsza o 55 mm lub 100 mm	<b>+10%</b>
ościeżnica wyższa o 50 mm	<b>+5%</b>
ościeżnica wyższa o 100 mm	<b>+10%</b>
ościeżnica wyższa o 150 mm	<b>+15%</b>
ościeżnica wyższa o 200 mm	<b>+20%</b>
wzmocnienie pod samozamykacz nawierzchniowy	<b>17/20,91</b>
zawias DUO do ościeżnicy metalowej (widoczny) - 1 szt.	<b>41/50,43</b>
zawias DUO do ościeżnicy metalowej (kryty) - 1 szt.	<b>65/79,95</b>

CENA (zł)  
**netto**/brutto  
(VAT 23%)

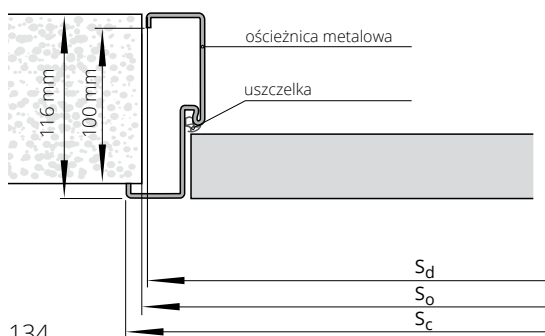

#### SZEROKOŚĆ

typ	drzwi jednoskrzydłowe			typ	drzwi dwuskrzydłowe		
	S <sub>o</sub>	S <sub>d</sub>	S <sub>c</sub>		S <sub>o</sub>	S <sub>d</sub>	S <sub>c</sub>
„60”	685	675	701	„120”	1300	1290	1316
„70”	785	775	801	„130”	1400	1390	1416
„80”	885	875	901	„140”	1500	1490	1516
„90”	985	975	1001	„150”	1600	1590	1616
„90”plus	1010	1000	1026	„160”	1700	1690	1716
„100”	1085	1075	1101	„170”	1800	1790	1816
„110”	1185	1175	1201	„180”	1900	1890	1916
				„190”	2000	1990	2016
				„200”	2100	2090	2116

#### WYSOKOŚĆ

H <sub>o</sub>	H <sub>c</sub>	H <sub>d</sub>
2080	2088	2075

S<sub>d</sub> – szerokość drzwi po zewnętrznej stronie ościeżnicy  
S<sub>o</sub> – szerokość otworu montażowego  
S<sub>c</sub> – szerokość całkowita ościeżnicy

H<sub>d</sub> – wysokość drzwi po zewnętrznej stronie ościeżnicy  
H<sub>o</sub> – wysokość otworu montażowego  
H<sub>c</sub> – wysokość całkowita ościeżnicy



# ościeżnica REGULOWANA METALOWA DUO SYSTEM POL-SKONE



Ościeżnica metalowa bezprylgowa przystosowana pod zawiasy kryte DUO.

#### KOLORYSTYKA

Ościeżnica malowana farbą proszkową.  
Kolory standard: biały (RAL 9016), szary (RAL 7047),  
beż (RAL 1001), brąz (RAL 8014), grafit (RAL 7024).  
Pozostałe kolory wg palety RAL dostępne za dopłatą –  
wg tabeli dopłat.

symbol	zakres w mm	drzwi jednoskrzydłowe		drzwi dwuskrzydłowe	
		„60”÷„90”	„100” ÷ „110”	„120”÷„150”	„160”÷„200”
F71	110-140	<b>584</b> /718,32	<b>707</b> /869,61	<b>849</b> /1044,27	<b>1055</b> /1297,65
F72	140-170	<b>617</b> /758,91	<b>741</b> /911,43	<b>881</b> /1083,63	<b>1087</b> /1337,01
F73	170-200	<b>651</b> /800,73	<b>770</b> /947,10	<b>914</b> /1124,22	<b>1121</b> /1378,83
F74	200-230	<b>683</b> /840,09	<b>807</b> /992,61	<b>948</b> /1166,04	<b>1055</b> /1297,65
F75	230-260	<b>716</b> /880,68	<b>872</b> /1072,56	<b>980</b> /1205,40	<b>1154</b> /1419,42
F76	260-290	<b>750</b> /922,50	<b>905</b> /1113,15	<b>1040</b> /1279,20	<b>1219</b> /1499,37
F77	290-320	<b>806</b> /991,38	<b>939</b> /1154,97	<b>1047</b> /1287,81	<b>1253</b> /1541,19
F78	320-350	<b>815</b> /1002,45	<b>972</b> /1195,56	<b>1079</b> /1327,17	<b>1285</b> /1580,55
F79	350-380	<b>849</b> /1044,27	<b>1005</b> /1236,15	<b>1112</b> /1367,76	<b>1319</b> /1622,37

#### DOPLATY

ościeżnica krótsza o 55 mm lub 100 mm	<b>+10%</b>
ościeżnica wyższa o 50 mm	<b>+5%</b>
ościeżnica wyższa o 100 mm	<b>+10%</b>
ościeżnica wyższa o 150 mm	<b>+15%</b>
ościeżnica wyższa o 200 mm	<b>+20%</b>
wzmocnienie pod samozamykacz nawierzchniowy	<b>17/20,91</b>
zawias DUO do ościeżnicy metalowej (widoczny) - 1 szt.	<b>41/50,43</b>
zawias DUO do ościeżnicy metalowej (kryty) - 1 szt.	<b>65/79,95</b>

CENA (zł)  
netto/brutto  
(VAT 23%)

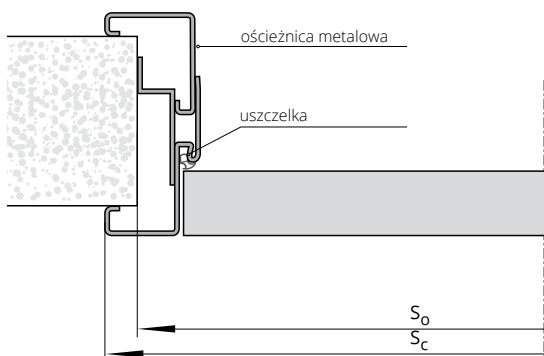

#### SZEROKOŚĆ

drzwi jednoskrzydłowe			drzwi dwuskrzydłowe		
typ	Sc	So	typ	Sc	So
„60”	721	693	„120”	1336	1308
„70”	821	793	„130”	1436	1408
„80”	921	893	„140”	1536	1508
„90”	1021	993	„150”	1636	1608
„90”plus	1046	1018	„160”	1736	1708
„100”	1121	1093	„170”	1836	1808
„110”	1221	1193	„180”	1936	1908
			„190”	2036	2008
			„200”	2136	2108

#### WYSOKOŚĆ

Ho	Hc
2085	2098

So – szerokość otworu montażowego  
Sc – szerokość całkowita ościeżnicy

Ho – wysokość otworu montażowego  
Hc – wysokość całkowita ościeżnicy



Zobacz  
więcej  
inspiracji



Aprobata nr AT-15-9775/2016

# SYSTEM REGULACJI z MDF do OŚCIEŻNICY METALOWEJ STAŁEJ



Dedykowany do:  
Ościeżnicy bezprzylgowej metalowej FD93  
Ościeżnicy przylgowej metalowej FD12  
Ościeżnicy stałej metalowej do drzwi RC3  
Ościeżnicy stałej metalowej do drzwi CERBER PLUS

## KOLORYSTYKA

Ościeżnica stała metalowa FD12, FD93, RC3,  
Cerber Plus: malowana proszkowo w kolorach RAL  
Regulacja z MDF: ECO TOP, HIGH TOP, LAMISTONE,  
SILKSTONE, FORNIROWANE GRUPA A, B, C.

				do laminowanych		FORNIROWANE		
		ECO TOP		HIGH TOP		GRUPA A (311, 312, 326, 334, 380)	GRUPA B (323, 340, 351, 371, 372, 376, 377, 381, 382, 383, 390, 404, 405, 421, 422, 424, 431, 432, 433)	GRUPA C (370, 373, 374, 375)
				LAMISTONE CPL				
				SILKSTONE				
symbol		zakres w mm (*)						
MA1	MB1	175-195	184/226,32	297/365,31	426/523,98	491/603,93	516/634,68	
MA2	MB2	195-215	184/226,32	297/365,31	426/523,98	491/603,93	516/634,68	
MA3	MB3	215-235	184/226,32	333/409,59	476/585,48	546/671,58	573/704,79	
MA4	MB4	235-255	198/243,54	333/409,59	476/585,48	546/671,58	573/704,79	
MA5	MB5	255-275	198/243,54	333/409,59	476/585,48	546/671,58	573/704,79	
MA6	MB6	275-295	224/275,52	366/450,18	520/639,60	596/733,08	626/769,98	
MA7	MB7	295-315	224/275,52	366/450,18	520/639,60	596/733,08	626/769,98	
MA8	MB8	315-335	224/275,52	366/450,18	520/639,60	596/733,08	626/769,98	
MA9	MB9	335-355	258/317,34	413/507,99	585/719,55	674/829,02	708/870,84	
MA10	MB10	355-375	258/317,34	413/507,99	585/719,55	674/829,02	708/870,84	
MA11	MB11	375-395	258/317,34	413/507,99	585/719,55	674/829,02	708/870,84	
MA12	MB12	395-415	258/317,34	413/507,99	585/719,55	674/829,02	708/870,84	

**DOPLATY** drzwi dwuskrzydłowe **+50%**

CENA (zł)  
**netto**/brutto  
(VAT 23%)

(\*) w zakresie regulacji zawiera się grubość ościeżnicy FD12, CERBER PLUS, RC3, FD93  
MA: regulacja do FD12, CERBER PLUS, RC3  
MB: regulacja do FD 93

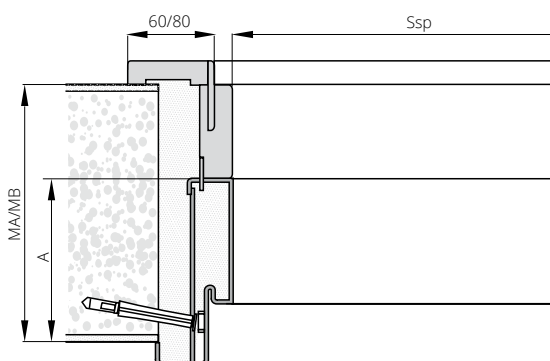

## SZEROKOŚĆ (Ssp)

drzwi jednoskrzydłowe				
typ	FD12	CERBER PLUS	RC3	FD93
„60”	601	-	-	605
„70”	701	-	701	705
„80”	801	801	801	805
„90”	901	901	901	905
„90” Plus	-	911	921	-
„100”	1001	1001	1001	1005
„110”	1101	-	-	1105
„120”	1201	-	-	1205
WYSOKOŚĆ (Hsp)	2020	2020	2020	2040
A	109	109	112	109

Ssp - szerokość panela w świetle

Hsp - wysokość panela w świetle

# KOLORYSTYKA

## OŚCIEŻNICE METALOWE

Standardowa kolorystyka dostępna w 3 powierzchniach wykończenia:  
PÓŁMAT (standard), MAT, PÓŁPOŁYSK (po konsultacji z Działem Handlowym).

Automatyczna aplikacja farby proszkowej gwarantuje uzyskanie jednolitej powierzchni malarskiej.

### KOLORY STANDARD

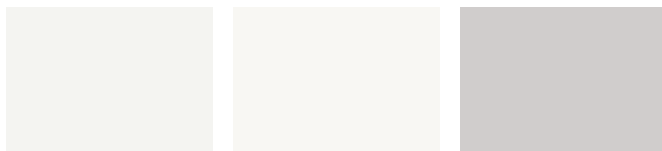

**RAL 9003** (biały)

**RAL 9016** (biały)

**RAL 7047** (szary)

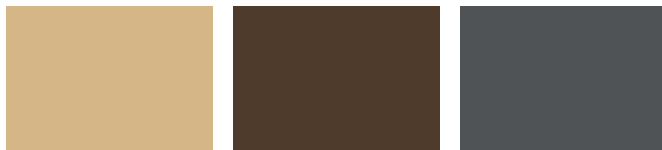

**RAL 1001** (beż)

**RAL 8014** (brąz)

**RAL 7024** (grafit)

### TABELA DOPŁAT KOLORYSTYKI RAL

dla ościeżnic metalowych

Grupa kolorystyczna	dopłata do sztuki ościeżnicy		
	(1-5 szt.)	(6-10 szt.)	(powyżej 10 szt.)
GRUPA I	<b>+20%</b>	<b>+10%</b>	<b>+5%</b>
GRUPA II	<b>+30%</b>	<b>+20%</b>	<b>+10%</b>
GRUPA III	<b>+35%</b>	<b>+20%</b>	<b>+10%</b>
GRUPA IV	<b>+40%</b>	<b>+25%</b>	<b>+15%</b>
GRUPA V	<b>+60%</b>	<b>+60%</b>	<b>+60%</b>

### PALETA RAL PODZIAŁU KOLORÓW (dotyczy ościeżnic metalowych)

#### GRUPA I

1000 1002 1011 1013 1015 1019 1020 3009 4001 5000 5001 5004 5005 5007 5008 5009 5010 5011 5013 5014 5017 5019 5020 5021 5022 5023 5024 6000 6003 6004  
6005 6006 6007 6008 6011 6012 6013 6014 6015 6019 6020 6026 6027 6033 6034 7000 7001 7002 7003 7004 7005 7006 7008 7009 7010 7011 7012 7013 7015 7016  
7021 7022 7023 7026 7030 7031 7032 7033 7034 7035 7036 7037 7038 7039 7040 7042 7043 7044 7045 7046 8000 8001 8002 8003 8004 8007 8011 8012 8015 8017  
8019 8022 8023 8025 8028 9001 9002 9010 9011 9017 1024HR 6021HR 9004HR 9005HR

#### GRUPA II

1014 3000 3001 3002 3004 3007 3011 3013 3016 4002 4008 5002 5003 5012 5015 5018 6017 6022 6025 6029 9003 9018 3031HR 4005HR 4006HR 6002HR 8008HR

#### GRUPA III

3003 3005 3020 3022 6010 6018 6024 1024HR 4004HR 4010HR 6032HR

#### GRUPA IV

3012 3014 6001 6028 3027HR 4003HR 4007HR 6037HR

#### GRUPA V

1003 1004 1005 1006 1016 1017 1018 1021 1023 1027 1032 1033 1034 1037 2000 2001 2002 2004 2009 2010 2011 2012 3018 1027HR 1028HR 2003HR 2008HR 3028HR

# LISTWY

ECO TOP	do laminowanych HIGH TOP	MALOWANE biały 001*	FORNIROWANE		
	LAMISTONE CPL		GRUPA A	GRUPA B	GRUPA C
	SILKSTONE				
	laminat drewnopodobny				

	LISTWA OWALNA LC1	symbol	LC1F	LC1F	LC1F	LC10	LC10	LC10
		do jednoskrzydłowych	19/23,37	19/23,37	26/31,98	42/51,66	64/78,72	68/83,64
		do dwuskrzydłowych	26/31,98	26/31,98	36/44,28	63/77,49	89/109,47	94/115,62
	LISTWA MASKUJĄCA LD6	symbol	LD6F	LD6F	LD6F	LD60	LD60	LD60
		do jednoskrzydłowych	34/41,82	34/41,82	48/59,04	58/71,34	83/102,09	88/108,24
		do dwuskrzydłowych	40/49,20	40/49,20	56/68,88	99/121,77	142/174,66	150/184,50
	LISTWA MASKUJĄCA LD10	symbol	LD10F	LD10F	LD10F	LD100	LD100	LD100
		do jednoskrzydłowych	40/49,20	40/49,20	56/68,88	75/92,25	110/135,30	115/141,45
		do dwuskrzydłowych	50/61,50	50/61,50	71/87,33	130/159,90	185/227,55	195/239,85

\* ekologiczne farby akrylowe, kolory palet RAL i NCS (oprócz metalicznych) - dopłata wg grup kolorystycznych (str. 9)

### PROPOZYCJE POŁĄCZENIA LISTEW

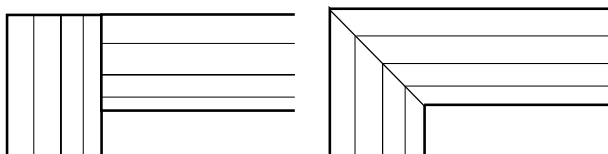

LD10  
komplet do drzwi jednoskrzydłowych: 2 listwy dł. 2200 mm + 1 listwa dł. 1150 mm;  
komplet do drzwi dwuskrzydłowych: 3 listwy dł. 2200 mm;

LC1, LD6  
komplet do drzwi jednoskrzydłowych: 2 listwy dł. 2150 mm + 1 listwa dł. 1150 mm;  
komplet do drzwi dwuskrzydłowych: 3 listwy dł. 2150 mm

# TUNELE / ZABUDOWA MURU

## OŚCIEŻNICA TUNELOWA VERTIGO

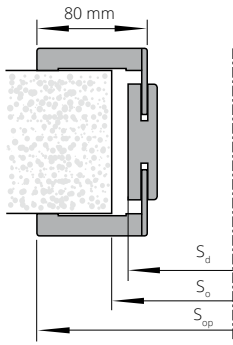

SZEROKOŚĆ			
typ	S <sub>d</sub>	S <sub>o</sub>	S <sub>op</sub>
„60”	656	680	793
„70”	756	780	893
„80”	856	880	993
„90”	956	980	1093

WYSOKOŚĆ			
H <sub>d</sub>	H <sub>o</sub>		
2071	2085		

Stopień regulacji	Zakres w mm	Kompletacja elementów Elementy pionowe	MALOWANE biały 001*	LAMISTONE	FORNIROWANE		
			SILKSTONE	GRUPA A	GRUPA B	GRUPA C	
VT 1	76-96	Panel 76 mm, opaska z piórem 32 mm	678/833,94	576/708,48	786/966,78	827/1017,21	869/1068,87
VT 2	96-116	Panel 76 mm, opaska z piórem 32 mm	686/843,78	586/720,78	793/975,39	834/1025,82	876/1077,48
VT 3	116-142	Panel 76 mm, opaska z piórem 52 mm	690/848,70	590/725,70	803/987,69	845/1039,35	888/1092,24
VT 4	142-182	Panel 142 mm, opaska z piórem 32 mm	712/875,76	612/752,76	834/1025,82	877/1078,71	921/1132,83
VT 5	182-208	Panel 142 mm, opaska z piórem 52 mm	723/889,29	623/766,29	849/1044,27	894/1099,62	939/1154,97
VT 6	208-248	Panel 208 mm, opaska z piórem 32 mm	753/926,19	653/803,19	891/1095,93	938/1153,74	985/1211,55
VT 7	248-274	Panel 208 mm, opaska z piórem 52 mm	765/940,95	664/816,72	902/1109,46	948/1166,04	995/1223,85
VT 8	274-314	Panel 274 mm, opaska z piórem 32 mm	778/956,94	678/833,94	922/1134,06	970/1193,10	1020/1254,60
VT 9	314-354	Panel 274 mm, opaska z piórem 52 mm	788/969,24	688/846,24	938/1153,74	987/1214,01	1036/1274,28

Cena netto - część zasadnicza zabudowy tunelowej + 2 panele o wysokości 300 mm

TUNEL WYKOŃCZENIOWY DO ZABUDOWY MURU:  
ZN (zabudowa przy systemie przesuwym naściennym)  
i ZT (zabudowa otworu bez stosowania drzwi)

Stopień regulacji		Kompletacja elementów		ECO TOP	MALOWANE biały 001*	LAMISTONE CPL	FORNIROWANE		
System naścienny	System tunelowy	Zakres w mm	Wymiary standardowe			SILKSTONE	GRUPA A	GRUPA B	GRUPA C
						do laminowanych laminat drewnopodobny			
ZN 1	ZT 1	76-116	Panel 76 mm, opaski 32 mm	307/377,61	466/573,18	307/377,61	491/603,93	568/698,64	597/734,31
ZN 2	ZT 2	116-142	Panel 76 mm, opaski 52 mm	326/400,98	493/606,39	326/400,98	522/642,06	602/740,46	632/777,36
ZN 3	ZT 3	142-182	Panel 142 mm, opaski 32 mm	348/428,04	528/649,44	348/428,04	558/686,34	643/790,89	675/830,25
ZN 4	ZT 4	182-208	Panel 142 mm, opaski 52 mm	358/440,34	542/666,66	358/440,34	576/708,48	664/816,72	697/857,31
ZN 5	ZT 5	208-248	Panel 208 mm, opaski 32 mm	384/472,32	582/715,86	384/472,32	617/758,91	713/876,99	749/921,27
ZN 6	ZT 6	248-274	Panel 208 mm, opaski 52 mm	397/488,31	604/742,92	397/488,31	637/783,51	733/901,59	770/947,10
ZN 7	ZT 7	274-314	Panel 274 mm, opaski 32 mm	432/531,36	656/806,88	432/531,36	698/858,54	806/991,38	847/1041,81
ZN 8	ZT 8	314-354	Panel 274 mm, opaski 52 mm	490/602,70	743/913,89	490/602,70	789/970,47	914/1124,22	960/1180,80

### DOPLATY

niestandardowa wysokość tuneli (do 2300 mm)	+30%
tunele dwuskrzydłowe wymiar „100”+„100”	+50%
tunele dwuskrzydłowe wymiar „110”+„110”	+70%
ościeżnica tunelowa system DUO	+30%
„100”; „110”	+20%

CENA (zł)  
netto/brutto  
(VAT 23%)

TABELA DOPŁAT do ościeżnic RAL, NCS wg grup kolorystycznych	GRUPA 1	GRUPA 2	GRUPA 3	GRUPA 4
	+20%	+30%	+40%	+60%

\*ekologiczne farby akrylowe, kolory palet RAL i NCS  
(oprócz metalicznych) - dopłata wg grup kolorystycznych (str. 9)

OŚCIEŻNICA TUNELOWA ZN, ZN SYSTEM DUO (nie dotyczy DIN DUO)  
(zabudowa muru przy systemie przesuwym naściennym)  
OŚCIEŻNICA TUNELOWA ZT SYSTEM DIN  
(zabudowa muru bez zastosowania drzwi przy ościeżnicach DIN)

SZEROKOŚĆ									
drzwi jednoskrzydłowe					drzwi dwuskrzydłowe				
typ	S <sub>d</sub>	S <sub>o</sub>	S <sub>op</sub>	S <sub>op</sub> *	typ	S <sub>d</sub>	S <sub>o</sub>	S <sub>op</sub>	S <sub>op</sub> *
„60”	649	670	746	786	„60”+„60”	1282	1305	1379	1419
„70”	749	770	846	886	„70”+„70”	1482	1505	1579	1619
„80”	849	870	946	986	„80”+„80”	1682	1705	1779	1819
„90”	949	970	1046	1086	„90”+„90”	1882	1905	1979	2019
„100”	1049	1070	1146	1186	„100”+„100”	2082	2105	2179	2219

WYSOKOŚĆ			
H <sub>d</sub>	H <sub>o</sub>	H <sub>op</sub>	H <sub>op</sub> *
2044	2055	2093	2113

\* SYSTEM DUO (nie dotyczy DIN DUO)

Tunel ZN z opaskami „60”

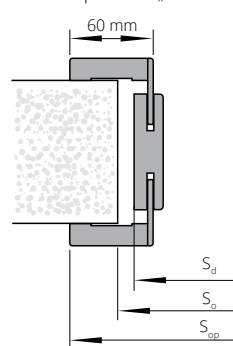

Tunel ZN z opaskami DUO „80”

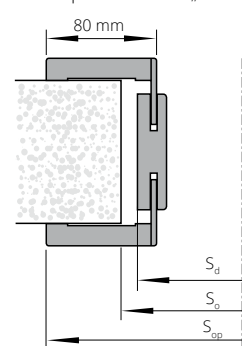

S<sub>d</sub> - szerokość drzwi po zewnętrznej stronie ościeżnicy  
S<sub>o</sub> - szerokość otworu montażowego  
S<sub>op</sub> - szerokość po zewnętrznej stronie opaski

H<sub>d</sub> - wysokość drzwi po zewnętrznej stronie ościeżnicy  
H<sub>o</sub> - wysokość otworu montażowego  
H<sub>op</sub> - wysokość po zewnętrznej stronie opaski

OŚCIEŻNICA TUNELOWA ZT SYSTEM POL-SKONE (nie dotyczy ZT DIN)  
(zabudowa muru bez stosowania drzwi)

SZEROKOŚĆ

drzwi jednoskrzydłowe				drzwi dwuskrzydłowe			
typ	S <sub>d</sub>	S <sub>o</sub>	S <sub>op</sub>	typ	S <sub>d</sub>	S <sub>o</sub>	S <sub>op</sub>
„60”	700	720	797	„60”+„60”	1334	1360	1431
„70”	800	820	897	„60”+„70”	1434	1460	1531
„80”	900	920	997	„60”+„80”, „70”+„70”	1534	1560	1631
„90”	1000	1020	1097	„60”+„90”, „70”+„80”	1634	1660	1731
„100”	1100	1120	1197	„70”+„90”, „80”+„80”	1734	1760	1831
				„80”+„90”	1834	1860	1931
				„90”+„90”	1934	1960	2031
				„100”+„100”	2134	2160	2231

WYSOKOŚĆ

H <sub>d</sub>	H <sub>o</sub>	H <sub>op</sub>
2069	2080	2118

Dostępne tylko w kolorystyce fornirow naturalnych

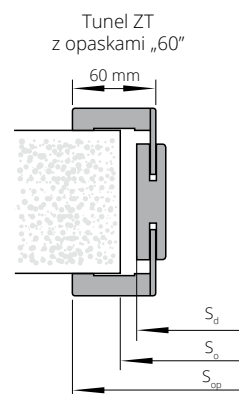

OŚCIEŻNICA TUNELOWA ZT SYSTEM DIN DUO  
(zabudowa muru bez stosowania drzwi)

SZEROKOŚĆ

drzwi jednoskrzydłowe				drzwi dwuskrzydłowe			
typ	S <sub>o</sub>	S <sub>d</sub>	S <sub>op</sub>	typ	S <sub>o</sub>	S <sub>d</sub>	S <sub>op</sub>
„60”	675	655	792	„60”+„60”	1290	1270	1407
„70”	775	755	892	„60”+„70”	1390	1370	1507
„80”	875	855	992	„60”+„80”, „70”+„70”	1490	1470	1607
„90”	975	955	1092	„60”+„90”, „70”+„80”	1590	1570	1707
				„70”+„90”, „80”+„80”	1690	1670	1807
				„80”+„90”	1790	1770	1907
				„90”+„90”	1890	1870	2007

WYSOKOŚĆ

H <sub>o</sub>	H <sub>d</sub>	H <sub>op</sub>
2075	2065	2133

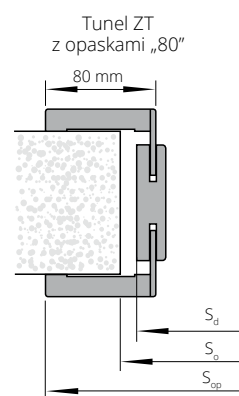

Tunel ZY do drzwi SYSTEM DUO  
(zabudowa muru bez stosowania drzwi)

SZEROKOŚĆ

drzwi jednoskrzydłowe				drzwi dwuskrzydłowe			
typ	S <sub>d</sub>	S <sub>o</sub>	S <sub>op</sub>	typ	S <sub>d</sub>	S <sub>o</sub>	S <sub>op</sub>
„60”	699	720	836	„60”+„60”	1326	1350	1463
„70”	799	820	936	„60”+„70”	1426	1450	1563
„80”	899	920	1036	„70”+„70”	1526	1550	1663
„90”	999	1020	1136	„70”+„80”	1626	1650	1763
				„80”+„80”	1726	1750	1863
				„80”+„90”	1826	1850	1963
				„90”+„90”	1926	1950	2063

WYSOKOŚĆ

H <sub>d</sub>	H <sub>o</sub>	H <sub>op</sub>
2085	2095	2154

S<sub>d</sub> – szerokość drzwi po zewnętrznej stronie ościeżnicy  
S<sub>o</sub> – szerokość otworu montażowego  
S<sub>op</sub> – szerokość po zewnętrznej stronie opaski

H<sub>d</sub> – wysokość drzwi po zewnętrznej stronie ościeżnicy  
H<sub>o</sub> – wysokość otworu montażowego  
H<sub>op</sub> – wysokość po zewnętrznej stronie opaski

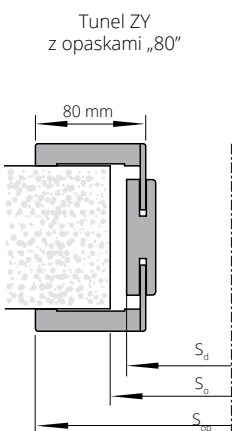

Tunel ZX do drzwi PASSO, CALIPSO, SABIA, PRADO  
(zabudowa muru przy systemie przesuwym naściennym)

SZEROKOŚĆ

drzwi jednoskrzydłowe				drzwi dwuskrzydłowe			
typ	S <sub>d</sub>	S <sub>o</sub>	S <sub>op</sub>	typ	S <sub>d</sub>	S <sub>o</sub>	S <sub>op</sub>
„60”	633	655	770	„60”+„60”	1245	1265	1382
„70”	733	755	870	„60”+„70”	1345	1365	1482
„80”	833	855	970	„70”+„70”	1445	1465	1582
„90”	933	955	1070	„70”+„80”	1545	1565	1682
				„80”+„80”	1645	1665	1782
				„80”+„90”	1745	1765	1882
				„90”+„90”	1845	1865	1982

WYSOKOŚĆ

H <sub>d</sub>	H <sub>o</sub>	H <sub>op</sub>
2044	2055	2113

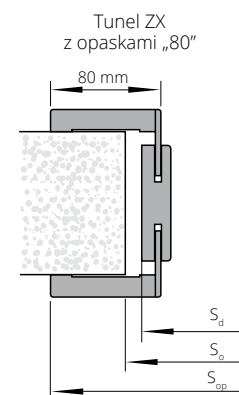



# NAŚWIETLA ZESPOŁONE NA PROFILU DIN

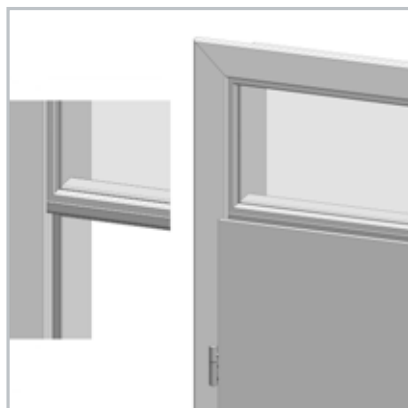

Max. wysokość zestawu na ościeżnicy DIN wynosi 2300 mm.  
Dopłata do podstawowej ceny ościeżnicy ZP **+20%**

PANEL OBUSTRONNIE  
LAMINOWANY  
GRUBOŚĆ 6 mm

ECO TOP	do laminowanych	FORNIROWANE		
	HIGH TOP	GRUPA A	GRUPA B	GRUPA C
	LAMISTONE CPL			
	SILKSTONE			
laminat drewnopodobny				

Szer. 60 cm - 235x622 mm

Szer. 70 cm - 235x722 mm

Szer. 80 cm - 235x822 mm

Szer. 90 cm - 235x922 mm

Szer. 100 cm - 235x1022 mm

**27/33,21**      **44/54,12**      **44/54,12**      **47/57,81**      **50/61,50**

Naświetle może być wypełnione szybą o grubości 6 mm  
lub panelem obustronnie laminowanym o grubości 6 mm.  
Opcje szyby do naświetla:

- A. szyba bezpieczna biały mat 3.3.1, grubość 6,4 mm
- B. szyba bezpieczna przezierna 3.3.1, grubość 6,4 mm
- C. szyba hartowana biały mat, grubość 6 mm
- D. szyba hartowana przezierna, grubość 6 mm

Typ szyby dopłata dla szerokości (za szt.)	Typ A	Typ B	Typ C	Typ D
„60”	<b>66/81,18</b>	<b>50/61,50</b>	<b>25/30,75</b>	<b>25/30,75</b>
„70”	<b>66/81,18</b>	<b>50/61,50</b>	<b>25/30,75</b>	<b>25/30,75</b>
„80”	<b>66/81,18</b>	<b>50/61,50</b>	<b>30/36,90</b>	<b>30/36,90</b>
„90”	<b>66/81,18</b>	<b>50/61,50</b>	<b>30/36,90</b>	<b>30/36,90</b>
„100”	<b>66/81,18</b>	<b>60/73,80</b>	<b>30/36,90</b>	<b>30/36,90</b>

## BRAK MOŻLIWOŚCI ZASTOSOWANIA SAMOZAMYKACZA

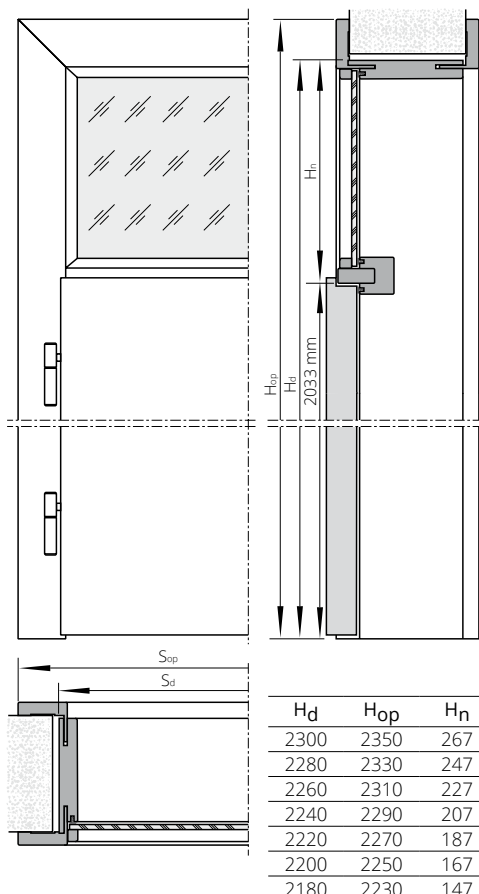

SZEROKOŚĆ (tylko drzwi jednoskrzydłowe)				
typ	S <sub>o</sub>	S <sub>d</sub>	S <sub>s</sub>	S <sub>op</sub>
„60”	676	646	618	746
„70”	776	746	718	846
„80”	876	846	818	946
„90”*	976	946	918	1046

S<sub>o</sub> – proponowany otwór montażowy  
S<sub>d</sub> – szerokość drzwi po zewnętrznej stronie ościeżnicy  
S<sub>s</sub> – szerokość skrzydła  
S<sub>op</sub> – szerokość po zewnętrznej stronie opaski  
H<sub>d</sub> – wysokość drzwi po zewnętrznej stronie ościeżnicy  
H<sub>s</sub> – wysokość skrzydła  
H<sub>op</sub> – wysokość po zewnętrznej stronie opaski  
H<sub>n</sub> – wysokość nadstawki



# NAŚWIETLA DO OŚCIEŻNICY DIN/DIN DUO

SYSTEM PRZYLGOWY

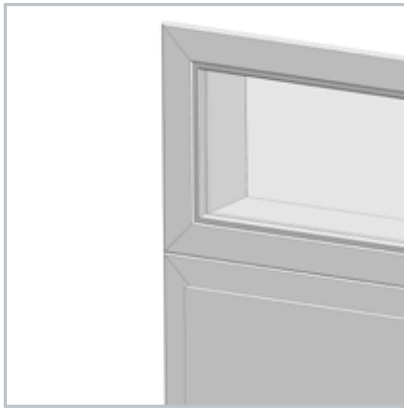

**NAŚWIETLA na profilu ościeżnicy DIN**  
(cena za 1 m.b. naświetla liczony po zewnętrznym obwodzie naświetla)

		MALOWANE biały 001*	ECO TOP	do laminowanych		FORNIROWANE		
				HIGH TOP	LAMISTONE CPL	GRUPA A	GRUPA B	GRUPA C
				SILKSTONE	laminat drewnopodobny			
NP1A	75-85	155/190,65	100/123,00	121/148,83	144/177,12	164/201,72	172/211,56	
NP1B	85-95	155/190,65	100/123,00	121/148,83	144/177,12	164/201,72	172/211,56	
NP2	95-120	164/201,72	106/130,38	128/157,44	151/185,73	174/214,02	184/226,32	
NP3	120-140	178/218,94	113/138,99	140/172,20	164/201,72	188/231,24	197/242,31	
NP4	140-160	186/228,78	119/146,37	145/178,35	173/212,79	201/247,23	211/259,53	
NP5	160-180	193/237,39	124/152,52	156/191,88	186/228,78	214/263,22	226/277,98	
NP6	180-200	210/258,30	135/166,05	164/201,72	193/237,39	223/274,29	234/287,82	
NP7	200-220	217/266,91	139/170,97	173/212,79	205/252,15	237/291,51	250/307,50	
NP8	220-240	229/281,67	148/182,04	180/221,40	214/263,22	247/303,81	259/318,57	
NP9	240-260	239/293,97	153/188,19	190/233,70	225/276,75	261/321,03	275/338,25	
NP10	260-280	251/308,73	161/198,03	198/243,54	235/289,05	270/332,10	284/349,32	
NP11	280-300	262/322,26	168/206,64	208/255,84	246/302,58	282/346,86	297/365,31	

cena naświetla = cena 1 m.b. x 2(A+B) + cena 1 m<sup>2</sup> szkła x A x B  
opcjonalnie zastosowanie opasek 80 mm

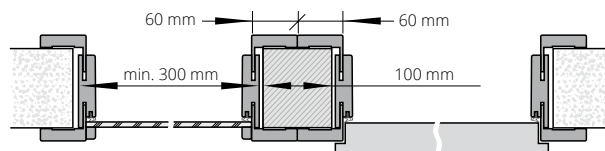
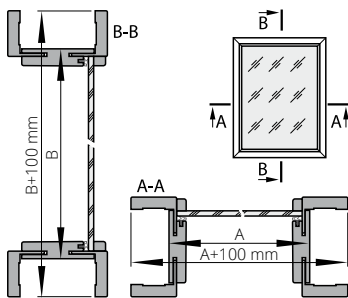

Maksymalny wymiar nadświetli i doświetli wynosi:  
- nadświetla SxH = 2190x700 mm  
- doświetla SxH = 1000x2093 mm

SYSTEM BEZPRZYLGOWY



**NAŚWIETLA na profilu ościeżnicy DIN DUO**  
(cena za 1 m.b. naświetla liczony po zewnętrznym obwodzie naświetla)

		MALOWANE biały 001*	ECO TOP	do laminowanych		FORNIROWANE		
				HIGH TOP	LAMISTONE CPL	GRUPA A	GRUPA B	GRUPA C
				SILKSTONE	laminat drewnopodobny			
ND1	75-80	163/200,49	105/129,15	128/157,44	150/184,50	172/211,56	182/223,86	
ND2	80-85	163/200,49	105/129,15	128/157,44	150/184,50	172/211,56	182/223,86	
ND3	85-95	170/209,10	109/134,07	131/161,13	154/189,42	177/217,71	187/230,01	
ND4	95-120	176/216,48	112/137,76	134/164,82	159/195,57	183/225,09	192/236,16	
ND5	120-140	186/228,78	119/146,37	146/179,58	172/211,56	196/241,08	207/254,61	
ND6	140-160	196/241,08	125/153,75	153/188,19	182/223,86	212/260,76	224/275,52	
ND7	160-180	204/250,92	131/161,13	165/202,95	195/239,85	225/276,75	236/290,28	
ND8	180-200	221/271,83	141/173,43	172/211,56	203/249,69	235/289,05	248/305,04	
ND9	200-220	227/279,21	146/179,58	182/223,86	216/265,68	249/306,27	261/321,03	
ND10	220-240	242/297,66	155/190,65	190/233,70	225/276,75	260/319,80	274/337,02	
ND11	240-260	252/309,96	161/198,03	200/246,00	237/291,51	274/337,02	289/355,47	
ND12	260-280	262/322,26	168/206,64	208/255,84	247/303,81	285/350,55	299/367,77	
ND13	280-300	275/338,25	177/217,71	218/268,14	258/317,34	295/362,85	311/382,53	

cena naświetla = cena 1 m.b. x 2(A+B) + cena 1 m<sup>2</sup> szkła x A x B

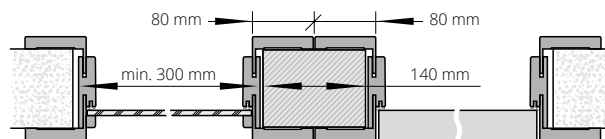
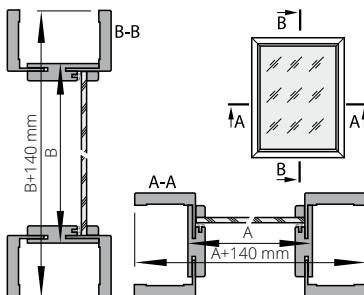

Maksymalny wymiar nadświetli i doświetli wynosi:  
- nadświetla SxH = 2207x700 mm  
- doświetla SxH = 1000x2133 mm

DO NAŚWIETLA NALEŻY STOSOWAĆ N/W SZYBY:	cena za 1 m <sup>2</sup>
A. szyba bezpieczna biały mat 3.3.1, grubość 6,4 mm	307/377,61
B. szyba bezpieczna przezierna 3.3.1, grubość 6,4 mm	210/258,30
C. szyba hartowana biały mat, grubość 6 mm	206/253,38
D. szyba hartowana przezierna, grubość 6 mm	166/204,18

**Brak możliwości wykonania opasek naświetli DIN/DIN DUO pod kątem 90°.**

Sugerowany sposób połączenia naświetli na profilu ościeżnicy DIN/DIN DUO przy użyciu klocków montażowych

\*ekologiczne farby akrylowe, kolory palet RAL i NCS (oprócz metalicznych) - dopiata wg grup kolorystycznych (str. 9)

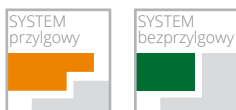

# NAŚWIETLA DO OŚCIEŻNICY STAŁEJ

SYSTEM PRZYLGOWY

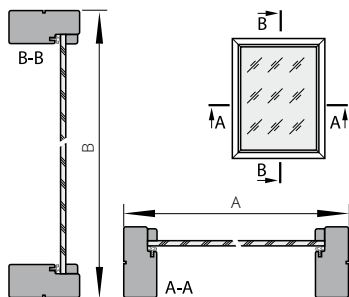

**NAŚWIETLA na profilu ościeżnicy stałej POL-SKONE**  
(cena za 1 m.b. naświetla liczony po zewnętrznym obwodzie naświetla)

MALOWANE biały 001*	ECO TOP	do laminowanych	FORNIROWANE		
		HIGH TOP	GRUPA A	GRUPA B	GRUPA C
		LAMISTONE CPL			
		SILKSTONE			
		laminat drewnopodobny			

stała 92 mm    188/231,24    121/148,83    149/183,27    174/214,02    202/248,46    212/260,76

cena naświetla = cena 1 m.b. x 2(A+B)+ cena 1m<sup>2</sup> szkła x A x B

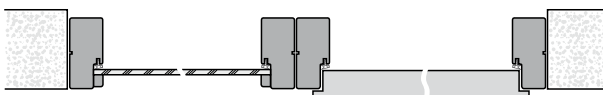

SYSTEM BEZPRZYLGOWY

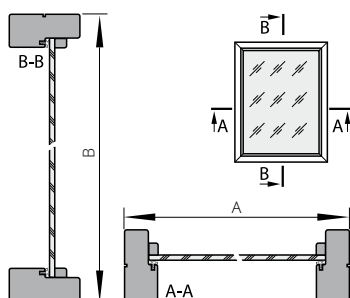

**NAŚWIETLA na profilu ościeżnicy stałej DUO**  
(cena za 1 m.b. naświetla liczony po zewnętrznym obwodzie naświetla)

MALOWANE biały 001*	ECO TOP	do laminowanych	FORNIROWANE		
		HIGH TOP	GRUPA A	GRUPA B	GRUPA C
		LAMISTONE CPL			
		SILKSTONE			
		laminat drewnopodobny			

stała 92 mm    188/231,24    121/148,83    149/183,27    174/214,02    202/248,46    212/260,76

cena naświetla = cena 1 m.b. x 2(A+B)+ cena 1m<sup>2</sup> szkła x A x B

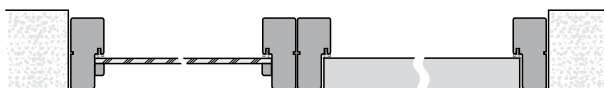

Sugerowany sposób połączenia naświetli na profilu ościeżnicy stałej/stałej DUO

\*ekologiczne farby akrylowe, kolory palet RAL i NCS (oprócz metalicznych) - dopłata wg grup kolorystycznych (str. 9)

## RODZAJE SZKŁA

grubość szyby 4 mm

DO DRZWI WEWNĄTRZLOKALOWYCH

GRUPA I

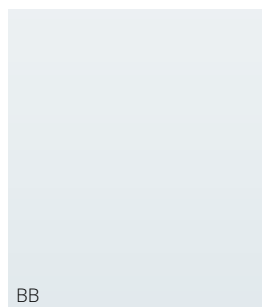

BB  
GŁADKIE, BEZBARWNE,  
PRZEZROCZYSTE

GRUPA IV



BI  
MATOWE  
biały mat, brąz mat, grafit satyna

DR DX DG  
DECORMAT  
biały, brąz, grafit

tylko w drzwiach  
SEMPRE VERSE (wzory  
W01-W04 biały, brąz,  
grafit), PASSO (wzory  
W06, W07 biały, brąz)

RODZAJ SZKLENIA

(dopłaty za zmianę szklenia standardowego)

	GRUPA I	GRUPA IV
mała szyba; INTER-AMBER A01	20/24,60	26/31,98
6 szyb; DECO 04, 05; INTER-AMBER AS4, SIMPLE 01, 02, 03; CAMBIO 04, 05; NOSTRE	46/56,58	107/131,61
8 szyb; 10 szyb; FIORD 02S8; NOSTRE OSD	75/92,25	187/230,01
jedna szyba do FIORD (01, 03); QUATTRO; GRAF; SIMPLE 04; INTER-AMBER C, F	26/31,98	32/39,36

\*szyba docinana tylko do modeli SEMPRE, SEMPRE ALU, SEMPRE LUX, SEMPRE SENSE, SEMPRE VERSE (wzór W05 grubość szyby 6 mm).

# KORONY

**KORONA** – DO OŚCIEŻNICY: SYSTEM DIN „60”, SYSTEM DIN „80”, SYSTEM POL-SKONE, SYSTEM DIN DUO, SYSTEM DUO



Korona do drzwi jednoskrzydłowych „60”-„90” na jedną stronę (1 szt.)

Powierzchnia ECO TOP	<b>139/170,97</b>
Powierzchnie HIGH TOP, LAMISTONE CPL, SILKSTONE	<b>147/180,81</b>
Malowana (RAL 9003)*	<b>182/223,86</b>
Okleiny GRUPA A, GRUPA B, GRUPA C	<b>168/206,64</b>

### DOPLATY

do dwuskrzydłowych	<b>+50%</b>
korona „100”, „110”	<b>+20%</b>

CENA (zł)  
**netto/brutto**  
(VAT 23%)

\*ekologiczne farby akrylowe, kolory palet RAL i NCS (oprócz metalicznych)  
- dopłata wg grup kolorystycznych (str. 9)

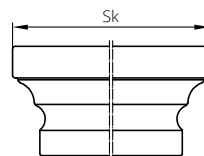

WYMIARY KORONY	do ościeżnicy DIN - standard polski		do zabudowy drzwi chromowanych w ścianie - standard polski		do ościeżnicy ZN, ZT SYSTEM DIN, ZN SYSTEM DUO (nie dotyczy DIN DUO)		do ościeżnicy ZT SYSTEM POL-SKONE - standard polski		do ościeżnicy ZT SYSTEM DIN DUO - standard polski	do ościeżnicy ZT - standard polski	do ościeżnicy ZT - standard polski		do ościeżnicy ZT SYSTEM DIN DUO (ZD) - standard polski		do ościeżnicy ZZ (opaska 60 mm) - standard polski	
	opaski szer. 60 mm	opaski szer. 80 mm	opaski szer. 60 mm	opaski szer. 80 mm	opaski szer. 60 mm	opaski szer. 80 mm	opaski szer. 60 mm	opaski szer. 80 mm			strona zawiasowa zakres D11-D16	strona regulacyjna zakres D13-D16	strona regulacyjna zakres D11-D12	strona zawiasowa zakres ZZ1-ZZ17	strona regulacyjna zakres ZZ4-ZZ11	strona regulacyjna zakres ZZ1-ZZ3
do drzwi jednoskrzydłowych	typ	szerokość całkowita ościeżnicy z koroną Sk [mm]														
	„60”	823	863	802	842	823	863	874	869	913	913	903	869	875	865	
	„70”	923	963	902	942	923	963	974	969	1013	1013	1003	969	975	965	
	„80”	1023	1063	1002	1042	1023	1063	1074	1069	1113	1113	1103	1069	1075	1065	
	„90”	1123	1163	1102	1142	1123	1163	1174	1169	1213	1213	1203	1169	1175	1165	
	„90 PLUS”	1133	1173	-	-	-	-	-	-	1238	1228	1194	1185	1175		
	„100”	1223	1263	1202	1242	1223	1263	1274	1269	1313	1313	1303	1269	1275	1265	
„110”	-	-	-	-	1323	1363	1374	1369	-	1413	1403	1369	1375	1365		
do drzwi dwuskrzydłowych	„60”+„60”	1457	1497	1393	1433	1456	1496	1508	1484	1540	1528	1518	1484	1510	1500	
	„70”+„60”	1557	1597	-	-	-	-	1608	1584	1640	1628	1618	1584	1610	1600	
	„70”+„70”	1657	1697	1593	1633	1656	1696	1708	1684	1740	1728	1718	1684	1710	1700	
	„80”+„60”	1657	1697	-	-	-	-	1708	1684	1740	1728	1718	1684	1710	1700	
	„80”+„70”	1757	1797	-	-	-	-	1808	1784	1840	1828	1818	1784	1810	1800	
	„90”+„60”	1757	1797	-	-	-	-	1808	1784	1840	1828	1818	1784	1810	1800	
	„80”+„80”	1857	1897	1793	1833	1856	1896	1908	1884	1940	1928	1918	1884	1910	1900	
	„90”+„70”	1857	1897	-	-	-	-	1908	1884	1940	2028	1918	1884	1910	1900	
	„90”+„80”	1957	1997	-	-	-	-	2008	1984	2040	2028	2018	1984	2010	2000	
	„90”+„90”	2057	2097	1993	2033	2056	2096	2108	2084	2140	2128	2118	2084	2110	2100	
	„90”+„100”	2157	2197	-	-	-	-	2208	2184	2240	2228	2218	2184	2210	2200	
	„100”+„100”	2257	2197	-	-	2256	2296	2308	2284	2340	2328	2318	2284	2310	2300	
	wysokość całkowita ościeżnicy z koroną Hk [mm]															
	2148	2148	2131	2131	2136	2136	2161	2156	2177	2177	2172	2156	2162	2157		

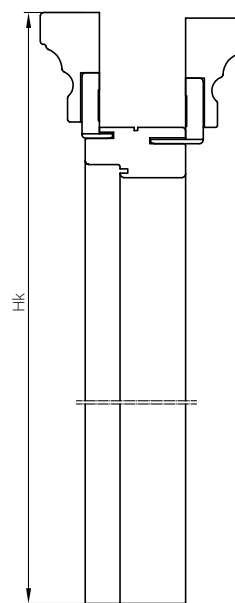

Sk – szerokość po zewnętrznej stronie korony  
Hk – wysokość po zewnętrznej stronie korony

## KORONA NOSTRE – DO OŚCIEŻNICY NOSTRE



korona do drzwi jednoskrzydłowych przylgowych na jedną stronę

WYMIARY KORONY	do ościeżnicy NOSTRE - standard polski	
	do ościeżnicy ZS strona zawiasowa zakres ZS1-ZS11 strona regulacyjna zakres ZS4-ZS11	do ościeżnicy ZS strona regulacyjna zakres ZS1-ZS3
do drzwi jednoskrzydłowych	typ	
	„60”	915
	„70”	1015
	„80”	1115
	„90”	1215
	„90 PLUS”	1225
	„100”	1315
„110”	1415	
do drzwi dwuskrzydłowych	„60”+„60”	1552
	„70”+„60”	1652
	„70”+„70”	1752
	„80”+„60”	1752
	„80”+„70”	1852
	„90”+„60”	1852
	„80”+„80”	1952
	„90”+„70”	1952
	„90”+„80”	2052
	„90”+„90”	2152
	„90”+„100”	2252
	„100”+„100”	2352
	wysokość całkowita ościeżnicy z koroną	
Hk [mm]	2193	

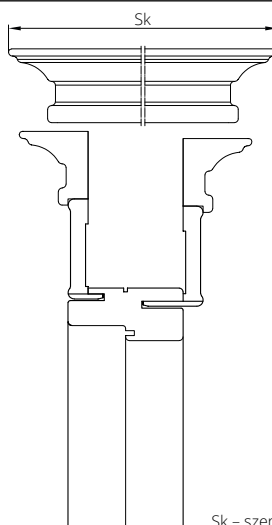

Sk – szerokość po zewnętrznej stronie korony

Korona do drzwi jednoskrzydłowych „60”-„90” na jedną stronę (1 szt.)

Powierzchnie LAMISTONE CPL, SILKSTONE	<b>147/180,81</b>
Okleiny GRUPA A, GRUPA B, GRUPA C	<b>168/206,64</b>

### DOPLATY

do dwuskrzydłowych	<b>+50%</b>
korona „100”, „110”	<b>+20%</b>

CENA (zł)  
**netto/brutto**  
(VAT 23%)

# BULAJE



widok od str. zawiasów      rewers

BMD



rozmiar	S <sub>0</sub>	cena	kolor
bulaj 1 (Ø 240 mm, grubość 11, 18, 40 mm)	135 mm	<b>180</b> /221,40	stal nierdzewna (mat) szkło - lakomat
bulaj 2 (Ø 320 mm, grubość 11, 18, 40 mm)	215 mm	<b>240</b> /295,20	
bulaj 3 (Ø 350 mm, grubość 11, 18, 40 mm)	235 mm	<b>280</b> /344,40	
bulaj 4 (Ø 400 mm, grubość 11, 18, 40 mm)	280 mm	<b>320</b> /393,60	

widok od str. zawiasów      rewers

BMJ



rozmiar	S <sub>0</sub>	cena	kolor
bulaj 1 (Ø 250 mm, grubość 35-45 mm)	180 mm	<b>272</b> /334,56	stal nierdzewna (mat) szkło - lakomat
bulaj 2 (Ø 300 mm, grubość 35-45 mm)	225 mm	<b>317</b> /389,91	
bulaj 3 (Ø 350 mm, grubość 35-45 mm)	265 mm	<b>387</b> /476,01	
bulaj 4 (Ø 400 mm, grubość 35-45 mm)	295 mm	<b>412</b> /506,76	

widok od str. zawiasów      rewers

BMN



rozmiar	S <sub>0</sub>	cena	kolor
bulaj 1 (Ø 250 mm, grubość 35-45 mm)	180 mm	<b>300</b> /369,00	stal nierdzewna (mat) szkło - lakomat
bulaj 2 (Ø 300 mm, grubość 35-45 mm)	225 mm	<b>347</b> /426,81	
bulaj 3 (Ø 350 mm, grubość 35-45 mm)	265 mm	<b>400</b> /492,00	
bulaj 4 (Ø 400 mm, grubość 35-45 mm)	295 mm	<b>458</b> /563,34	



Zobacz  
więcej  
inspiracji



MODELE DRZWI	BULAJE TYLKO W WERSJACH PEŁNYCH	UWAGI
CLASSIC	BMD, BMJ, BMN	
CLASSIC LUX, CLASSIC LUX DUO	BMD, BMJ, BMN	
DECO	BMD, BMJ, BMN	
DECO LUX, DECO INVEST	BMD, BMJ, BMN	
ETIUDA wzór B0	BMD, BMJ, BMN	
ETIUDA LUX wzór B0	BMD, BMJ, BMN	
FORM	BMD	
IMPULS	(BMD, BMJ, BMN) <sup>1</sup>	1) tylko w wersji 01
INTERSOLID IP <sup>2</sup>	BMD <sup>1</sup>	1) bulaj tylko w szerokościach „70”, „80”, „90” 2) nie dotyczy wzorów 10, 11
INTERSOLID, INTERSOLID SOFT	BMD <sup>1</sup>	1) bulaj tylko w szerokościach „70”, „80”, „90”
MODERN, MODERN DUO	BMD <sup>1</sup>	1) bulaj tylko w szerokościach „70”, „80”, „90”
CAMBIO, CAMBIO DUO	BMD, BMJ, BMN	
INTER-AMBER	BMD, BMJ, BMN	
SIMPLE, SIMPLE DUO	BMD, BMJ, BMN	

So – wymiar po wewnętrznej stronie bulaja

Szkło matowe, bezpieczne - w standardzie (nie dotyczy BMD)  
Szkło przezroczyste - dopłata + 50/61,50 (nie dotyczy BMJ)  
konieczność zamawiania płyty wiórowej przy zastosowaniu bulaja

# OPCJE WENTYLACJI

	tuleje tworzywowe T1-T4, T10, T13-T15	tuleje tworzywowe T258-T297	tuleje tworzywowe T121-T147, T258, T292, T295	tuleje tworzywowe TK1-TK3	tuleje mosiężne T5-T7	tuleje TMI-TN5	tuleje mosiężne TK5	tuleje tworzywowe T240-242	podcięcie wentylacyjne standard	podcięcie wentylacyjne FLESA	podcięcie wentylacyjne SEMPRE	podcięcie wentylacyjne ARCO	podcięcie wentylacyjne Fortimo	szczelina wentylacyjna podwójna	szczelina wentylacyjna potrójna	kratka z tworzywa	kratka ze stali nierdzewnej	zabezpieczenie dolnego ramienia przed wilgocią*	UWAGI
ARCO			X <sup>2</sup>									X <sup>1</sup>							1) podcięcie tylko w szerokościach „80”, „90” 2) w szerokości „60” standardowo 3 tuleje
ARCO UNI							X <sup>2</sup>	X <sup>2</sup>				X <sup>1</sup>							1) podcięcie tylko w szerokościach „80”, „90” 2) w szerokości „60” standardowo 3 tuleje
INTER-AMBER	X		X	X	X	X	X	X	X					X		X	X	X	
IMPULS, NOSTRE, INVERNO, SONATA (W1, W2, W5, W7)	X	X		X	X	X	X	X	X					X		X	X	X	
SONATA (W4, W6)	X	X		X	X	X	X	X	X					X		X <sup>1</sup>	X <sup>1</sup>	X	1) kratka wentylacyjna tylko w standardowej wysokości
IMPULS 13	X	X		X	X	X	X	X	X							X <sup>1</sup>	X <sup>1</sup>	X	1) kratka wentylacyjna tylko w szerokościach „70”, „80”, „90”
ETIUDA B2, B3	X	X		X	X	X	X	X	X										
ETIUDA A01, B1	X	X		X	X	X	X	X	X	X <sup>1</sup>						X <sup>1</sup>	X <sup>1</sup>	X	1) tylko w szerokościach „70”, „80”, „90”
ETIUDA B0, B4	X	X		X	X	X	X	X	X					X		X	X	X	
ETIUDA LUX B2, B3	X			X	X	X	X	X	X										
ESTATO B2, B3	X			X	X	X	X	X	X										
ETIUDA LUX A01, B1	X			X	X	X	X	X	X							X <sup>1</sup>	X <sup>1</sup>	X	1) tylko w szerokościach „70”, „80”, „90”
ESTATO A01, B1	X			X	X	X	X	X	X					X		X	X	X	
ETIUDA LUX B0	X			X	X	X	X	X	X					X		X	X	X	
DECO, TRENDY	X	X		X	X	X	X	X	X					X		X	X	X	
FORM, INTERSOLID, INTERSOLID SOFT, INTERSOLID II, QUATTRO SOFT, HAPPY	X			X	X	X	X		X							X <sup>1</sup>	X <sup>1</sup>	X	1) kratka wentylacyjna tylko w standardowej wysokości
MODERN	X			X	X	X	X		X					X		X <sup>1</sup>	X <sup>1</sup>	X	1) kratka wentylacyjna tylko dla standardowej wysokości
DECO LUX, CAMBIO, VITTORIA-W, SIMPLE, CLASSIC, CLASSIC LUX, TIARA (W01, W02, W05, W07), SUBLIME	X			X	X	X	X		X					X		X	X	X	
FIORD, GRAF, TIARA (W03, W04, W06), VERTIGO, NORTE, VILANO	X			X	X	X	X		X					X		X <sup>1</sup>	X <sup>1</sup>	X	1) kratka wentylacyjna tylko dla standardowej wysokości
LUMEN										X <sup>1</sup>									1) podcięcie dostępne tylko we wzorach I-IX
PASSO, PRADO					X	X			X										
SABIA, CALYPSO					X	X			X										
SKŁADANE / SKŁADANE DUO	X	X	X	X	X	X	X												
SEMPRE LUX, SEMPRE Inserto, SEMPRE Sense, SEMPRE Verse <sup>3</sup> (fornirowane), SEMPRE GRAVI						X <sup>2</sup>	X <sup>2</sup>				X <sup>1</sup>					X <sup>1</sup>			1) tylko w szerokościach „80”, „90” 2) w szerokości „60” standardowo 3 tuleje 3) nie dotyczy wzoru W05
SEMPRE, SEMPRE ALU, SEMPRE ONDA, SEMPRE VERSE <sup>3</sup> (Lamistone, Silkstone)		X <sup>2</sup>				X <sup>2</sup>	X <sup>2</sup>	X			X <sup>1</sup>					X <sup>1</sup>			1) tylko w szerokościach „80”, „90” 2) w szerokości „60” standardowo 3 tuleje 3) nie dotyczy wzoru W05
VERIMO			X <sup>2</sup>			X <sup>2</sup>	X <sup>2</sup>				X <sup>1</sup>								1) podcięcie tylko w szerokościach „80”, „90” 2) w szerokości „60” standardowo 3 tuleje
FORTIMO	X				X	X	X						X <sup>1</sup>		X <sup>1</sup>				1) podcięcie tylko w szerokościach „80”, „90”
FORTIMO LUX					X	X	X						X <sup>1</sup>		X <sup>1</sup>				1) podcięcie tylko w szerokościach „80”, „90”
ESTATO LUX A01	X			X	X	X	X									X <sup>1</sup>	X <sup>1</sup>	X	1) tylko w szerokościach „70”, „80”, „90”
HAPTIC					X	X	X		X					X		X	X	X	

Szerokość drzwi	Drzwi z podcięciem wentylacyjnym			Drzwi z tulejami wentylacyjnymi			Drzwi z dwoma rzędami tulei wentylacyjnych		
	Sumaryczny przekrój otworów wentylacyjnych przy zachowaniu przeswitu 10 mm [mm <sup>2</sup> ]	Dodatkowy przeswit między dolną krawędzią skrzydła a podłogą wymagany w celu spełnienia wymogów rozporządzenia* [mm]	Dodatkowy przeswit między dolną krawędzią skrzydła a podłogą wymagany w celu spełnienia wymogów rozporządzenia* [mm]	Sumaryczny przekrój tulei standardowego przeswitu 10 mm [mm <sup>2</sup> ]	Dodatkowy przeswit między dolną krawędzią skrzydła a podłogą wymagany w celu spełnienia wymogów rozporządzenia* [mm]	Dodatkowy przeswit między dolną krawędzią skrzydła a podłogą wymagany w celu spełnienia wymogów rozporządzenia* [mm]	Sumaryczny przekrój tulei standardowego przeswitu 10 mm [mm <sup>2</sup> ]	Dodatkowy przeswit między dolną krawędzią skrzydła a podłogą wymagany w celu spełnienia wymogów rozporządzenia* [mm]	Dodatkowy przeswit między dolną krawędzią skrzydła a podłogą wymagany w celu spełnienia wymogów rozporządzenia* [mm]
PRZYLIGOWE	„60”	0,019	10**	0,009	25**	0,011	20**	0,012	15**
	„70”	0,022	-	0,010	20**	0,012	15**	-	-
	„80”	0,026	-	0,011	15**	0,013	15**	-	-
	„90”	0,029	-	0,012	15**	0,014	10**	-	-
	„100”	0,033	-	0,013	10**	0,015	10**	-	-
DUO (BEZPRZYLIGOWE)	„110”	0,036	-	0,014	10**	0,016	10**	-	-
	„60”	0,016	15**	0,009	25**	0,011	20**	-	-
	„70”	0,020	5**	0,010	20**	0,012	15**	-	-
	„80”	0,024	-	0,011	15**	0,013	15**	-	-
	„90”	0,028	-	0,012	15**	0,014	10**	-	-
LUMEN	„100”	0,032	-	0,013	10**	0,015	10**	-	-
	„110”	0,036	-	0,014	10**	0,016	10**	-	-
	„60”	0,015	-	-	-	-	-	-	-
	„70”	0,019	-	-	-	-	-	-	-
	„80”	0,023	-	-	-	-	-	-	-
ARCO	„90”	0,027	-	-	-	-	-	-	-
	„60”	0,017	15**	-	-	-	-	-	-
	„70”	0,021	5**	0,010	20**	-	-	-	-
	„80”	0,026	-	0,011	15**	-	-	-	-
	„90”	0,030	-	0,012	15**	-	-	-	-
SEMPRE	„100”	0,034	-	0,013	10**	-	-	-	-
	„60”	0,014	15**	0,009	25**	-	-	-	-
	„70”	0,018	10**	0,010	20**	-	-	-	-
	„80”	0,023	-	0,011	15**	-	-	-	-
	„90”	0,027	-	0,012	15**	-	-	-	-
FORTIMO	„100”	0,032	-	0,014	10**	-	-	-	-
	„60”	0,016	15**	0,009	25**	-	-	-	-
	„70”	0,020	5**	0,010	20**	-	-	-	-
	„80”	0,024	-	0,011	15**	-	-	-	-
	„90”	0,028	-	0,012	15**	-	-	-	-

\* dotyczy skrzydeł SEMPRE w kolorystyce dostępnej w katalogu

Standardowo przeswit pomiędzy skrzydłem a podłogą wynosi 10 mm

\* Zgodnie z Rozporządzeniem Ministra Infrastruktury z dnia 12 kwietnia 2002 r. w sprawie warunków technicznych, jakim powinny odpowiadać budynki i ich usytuowanie. (Dz. U. 75 z 2002 r. poz. 690 z późniejszymi zmianami, Dz. U. Nr 33 z 2003 r. poz. 270, Dz. U. Nr 109 z 2004 r. poz. 1156) Rozdział 6, §. 79. „Drzwi do łazienki, umywalni i wydzielonego ustępu powinny otwierać się na zewnątrz pomieszczenia, mieć z zastrzeżeniem § 75 ust. 2 co najmniej 0,8 m i wysokość 2 m w świetle ościeżnicy, a w dolnej części – otwory o sumarycznym przekroju nie mniejszym niż 0,022 m<sup>2</sup> dla dopływu powietrza”.

\*\* należy zwiększyć przeswit o podaną wartość poprzez skrócenie skrzydła od dołu w przypadku, gdy skrócenie jest możliwe. Samodzielne skrócenie drzwi powoduje utratę gwarancji.

Skrzydła, których skrócenie jest niemożliwe:

- Etiuda, (Etiuda Lux) wzory A1-A3
  - Sempre Verse wzór W05
- Skrzydła przesuwne z uwagi na konstrukcję (odsunięcie od ściany/tunelu o około 20mm spełniają wymogi rozporządzenia bez konieczności stosowania podcięcia wentylacyjnego bądź tulei wentylacyjnych.

Kratki wentylacyjne oraz panele ze stali nierdzewnej z powierzchnią wentylacyjną spełniają wymogi rozporządzenia.



# OPCJE WENTYLACJI

## WENTYLACJA\*

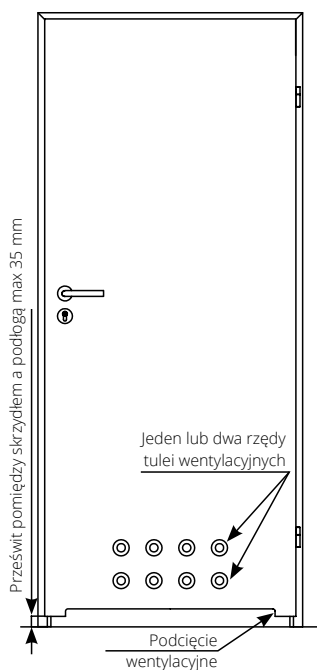

	A	B
„80”	844	704
„90”	944	804

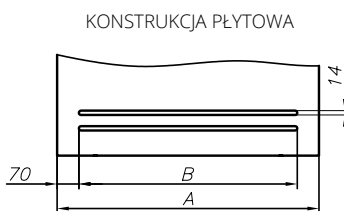
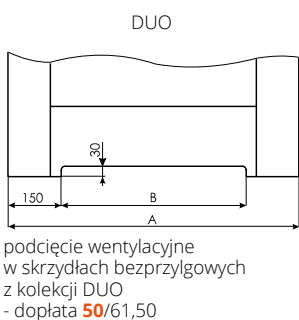

szczelina wentylacyjna w skrzydłach o konstrukcji płytowej - dopłata **70/86,10**

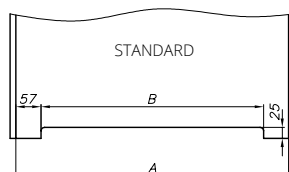

podcięcie wentylacyjne - dopłata powierzchni fornirowane **50/61,50** - dopłata powierzchni syntetyczne/malowane **30/36,90**

### ETIUDA A01 oraz IMPULS 13

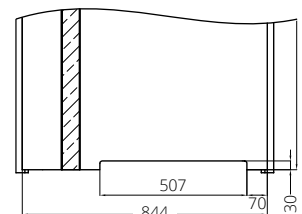

skrzydło ETIUDA A01 „80” oraz IMPULS 13 „80” z podcięciem wentylacyjnym - dopłata **30/36,90**

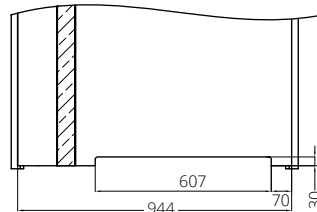

skrzydło ETIUDA A01 „90” oraz IMPULS 13 „90” z podcięciem wentylacyjnym - dopłata **30/36,90**

### ARCO, ARCO UNI

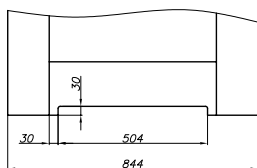

skrzydło ARCO, ARCO UNI „80” z podcięciem wentylacyjnym

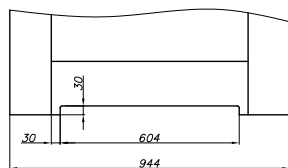

skrzydło ARCO, ARCO UNI „90” z podcięciem wentylacyjnym

### VERTIGO, VILANO

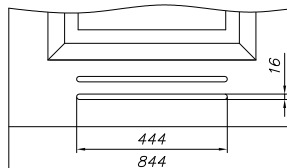

skrzydło VERTIGO „80” ze szczeliną wentylacyjną

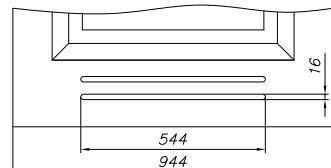

skrzydło VERTIGO „90” ze szczeliną wentylacyjną

### SEMPRE/SEMPRE DUO

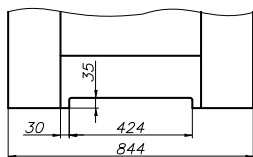

skrzydło SEMPRE „80” z podcięciem wentylacyjnym

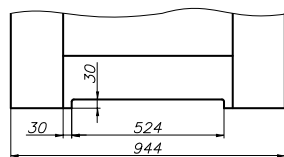

skrzydło SEMPRE „90” z podcięciem wentylacyjnym

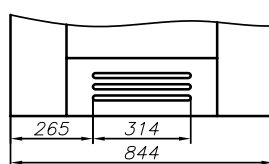

skrzydło SEMPRE „80” ze szczeliną wentylacyjną

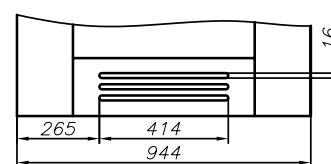

skrzydło SEMPRE „90” ze szczeliną wentylacyjną

szczelina wentylacyjna w skrzydłach z kolekcji SEMPRE, INTERSOLID - dopłata **70/86,10**

Standardowy prześwit pomiędzy skrzydłem a podłogą wynosi 10 mm

\* Zgodnie z Rozporządzeniem Ministra Infrastruktury z dnia 12 kwietnia 2002 r. w sprawie warunków technicznych, jakim powinny odpowiadać budynki i ich usytuowanie. (Dz. U. 75 z 2002 r. poz. 690 z późniejszymi zmianami, Dz. U. Nr 33 z 2003 r. poz. 270, Dz. U. Nr 109 z 2004 r. poz. 1156) Rozdział 6, §. 79. „Drzwi do łazienki, umywalni i wydzielonego ustępu powinny otwierać się na zewnątrz pomieszczenia, mieć z zastrzeżeniem § 75 ust. 2 co najmniej 0,8 m i wysokość 2 m w świetle ościeżnicy, a w dolnej części - otwory o sumarycznym przekroju nie mniejszym niż 0,022 m<sup>2</sup> dla dopływu powietrza”.

\*\* należy zwiększyć prześwit o podaną wartość poprzez skrócenie skrzydła od dołu w przypadku, gdy skrócenie jest możliwe.

Skrydła, których skrócenie jest niemożliwe: Etiuda, (Etiuda Lux) wzory A1-A3; Sempre Verse wzory W05-W08

Skrydła przesuwne z uwagi na konstrukcję (odsunięcie od ściany/tunelu o około 20 mm) spełniają wymogi rozporządzenia bez konieczności stosowania podcicia wentylacyjnego bądź tulei wentylacyjnych.

# OPCJE WENTYLACJI

TULEJE WENTYLACYJNE (kpl. 4 szt.)



T5  
chrom



T6  
chrom satynowany



T7  
patyna

rząd tulejek (4 szt.)

**98** / 120,54

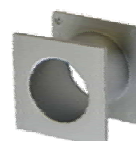

TK5  
stal nierdzewna

rząd tulejek (4 szt.)

**159**/195,57



TN1  
chrom polysk



TN2  
chrom mat



TN3  
nikiel satyna



TN4  
efekt stali



TN5  
patyna

rząd tulejek (4 szt.)

**82**/100,86

TULEJE WENTYLACYJNE z tworzywa sztucznego (kpl. 4 szt.)



TK1  
chrom-satyna

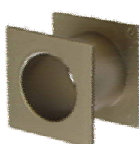

TK2  
nikiel-satyna

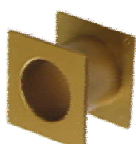

TK3  
złoty-satyna

rząd tulejek (4 szt.)

**59**/72,57



T4  
biały



T15  
czarny



T3  
złoty



T13  
jasny beż



T1  
brąz



T2  
beż



T14  
szary



T10  
jasny brąz

rząd tulejek (4 szt.)

**19**/23,37

TULEJE WENTYLACYJNE z tworzywa sztucznego (kpl. 4 szt.) - dopasowane do koloru skrzydła drzwiowego

**HIGH TOP**



T129  
kasztan



T292  
jesion kawowy

**ECO TOP**



T121  
dąb



T131  
klon



T132  
orzech



T258  
biały



T295  
dąb angielski



T140  
dąb nugat



T141  
dąb Salinas



T143  
dąb patyna



T143  
dąb skandynawski



T147  
dąb srebrny



T276  
dąb miodowy

rząd tulejek (4 szt.)

**44**/54,12

**LAMISTONE**



T258  
biały



T260  
biały dąb



T263  
orzech premium



T240  
wiąz bielony



T241  
wiąz piaskowy



T242  
wiąz szary

**SILKSTONE**

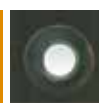

T292  
kasztan Royal



T293  
antracyt Royal



T294  
jesion Royal



T295  
merbau Royal



T276  
dąb polski



T296  
jesion polski



T297  
nugat Royal



T288  
klon Royal

Rzeczywiste kolory mogą różnić się od zamieszczonych w ofercie.

Tuleje wentylacyjne nie spełniają wymagań z Rozporządzenia Ministra odnośnie sumarycznego przekroju otworów dla dopływu powietrza.

# OPCJE WENTYLACJI

## PANEL Z POWIERZCHNIĄ WENTYLACYJNĄ



dopłata „70”	226/277,98
dopłata „80”	245/301,35
dopłata „90”	259/318,57
dopłata „100”	279/343,17
dopłata „110”	299/367,77

## KRATKI WENTYLACYJNE\*

z tworzywa sztucznego



biały 15/18,45



brąz 15/18,45



beż 15/18,45



szary 15/18,45

ze stali nierdzewnej



Opcjonalnie możliwość zamówienia kratki i paneli ze stali nierdzewnej.  
Powierzchnia otworów dla dopływu powietrza wynosi powyżej 0,022 m<sup>2</sup>.

H17 mocowanie na zatrzaski 129/158,67  
kwasoodporna mocowanie na zatrzaski 169/207,87

\* Zgodnie z Rozporządzeniem Ministra Infrastruktury z dnia 12 kwietnia 2002 r. w sprawie warunków technicznych, jakim powinny odpowiadać budynki i ich usytuowanie. (Dz. U. 75 z 2002 r. poz. 690 z późniejszymi zmianami, Dz. U. Nr 33 z 2003 r. poz. 270, Dz. U. Nr 109 z 2004 r. poz. 1156) Rozdział 6, §. 79. „Drzwi do łazienki, umywalni i wydzielonego ustępu powinny otwierać się na zewnątrz pomieszczenia, mieć z zastrzeżeniem § 75 ust. 2 co najmniej 0,8 m i wysokość 2 m w świetle ościeżnicy, a w dolnej części – otwory o sumarycznym przekroju nie mniejszym niż 0,022 m<sup>2</sup> dla dopływu powietrza”.

# ZABEZPIECZENIA ZE STALI NIERDZEWNEJ O GRUBOŚCI 0,6 MM KRAWĘDZI SKRZYDŁA I OŚCIEŻNICY

Zabezpieczenia pionowych krawędzi skrzydła mogą być stosowane do skrzydła o grubości 40 mm w powłoce LAMISTONE, SILKSTONE, CPL 0,2; CPL 0,5; CPL 0,7 oraz MALOWANE i FORNIROWANE.

Zabezpieczenia krawędzi mogą być stosowane do ościeżnicy stałej drewnianej oraz regulowanej drewnianej ZZ w powłoce LAMISTONE, SILKSTONE, CPL 0,15 oraz MALOWANE i FORNIROWANE. Zabezpieczenia przygotowane pod zawias EXPERT.

### TYP ZABEZPIECZENIA

(zabezpieczenie pionowe strony zamkowej i zabezpieczenie pionowe strony zawiasowej)

Dopłata do ceny katalogowej skrzydła lub ościeżnicy

Komplet zabezpieczeń do skrzydła o grubości 40 mm 395/485,85

Komplet zabezpieczeń ościeżnicy stałej 375/461,25

Komplet zabezpieczeń ościeżnicy regulowanej 375/461,25

W przypadku drzwi wahadłowych zabezpieczenie krawędzi skrzydła od strony przeciwnej do zawiasowej.



# AKCESORIA

## ZAWIASY DO DRZWI WEWNĄTRZLOKALOWYCH

system przylgowy



zawias czopowy wkręcany typ B  
**15/18,45**

system przylgowy



zawias czopowy wkręcany typ D  
**15/18,45**

system przylgowy



zawias czopowy wkręcany typ C  
**15/18,45**

system przylgowy



zawias czopowy wkręcany typ K  
**15/18,45**

system przylgowy



zawias czopowy typ M do ościeżnicy metalowej  
**15/18,45**

system bezprzylgowy



zawias regulowany kryty DUO  
**80/98,40**

system bezprzylgowy



zawias regulowany kryty DUO biały  
**87/107,01**

system przylgowy



zawias trójdzielny typ T do ościeżnicy SYSTEM DIN  
**17/20,91**

system przylgowy



zawias trójdzielny typ T do ościeżnicy metalowej  
**17/20,91**

system przylgowy



zawias z funkcją domykającą (ościeżnica drewniana stała lub regulowana jednostronnie)  
**66/81,18**

## OSŁONKI NA ZAWIASY TYP I (kpl. 2 szt. na jeden zawias)



kolory:  
złoty, złoty-satyna, chrom, chrom-mat, patyna

**10/12,30**

Osłonki typ I stosowane są do zawiasów typ C oraz typ K. Komplet osłonek na jeden zawias składa się z dwóch jednakowych osłonek.

## OSŁONKI NA ZAWIASY TYP II (1 kpl. na jeden zawias)

1 kpl. - 2 szt.



kolory:  
biały, brąz, złoty, złoty-satyna, chrom, chrom-mat, patyna

**8/9,84**

Osłonki typ II stosowane są do zawiasów typ B, typ D. Komplet osłonek na jeden zawias składa się z osłonki krótkiej (część górna) oraz osłonki długiej (część dolna).

## SAMOZAMYKACZ



samozamykacz

kolorystyka: srebrny, biały, brąz

cena od  
**173/212,79**



asystent otwierania

**3159/3885,57**



uszczelka opadająca

**130/159,90**

zakup luzem (do docięcia we własnym zakresie)

**180/221,40**

zamontowana w drzwiach

Możliwość zastosowania tylko przy skrzydle o grubości min. 40 mm (dolny ramiak).

Wymagane wzmocnienie pod samozamykacz oraz wzmocnienie pod opaską ościeżnicy. Dostępne również inne modele samozamykaczy – po konsultacji z Działem Handlowym.

## ODBOJNIKI DRZWIOWE



**TYP 2 (PODŁOGOWY)**

mosiądz, nikiel, chrom, brąz

**25/30,75**



**TYP 5 (PODŁOGOWY)**

mosiądz, nikiel, chrom, brąz

**25/30,75**

# AKCESORIA

## ZAMEK HAKOWY do drzwi przesuwnych



opcja zamek WK

chrom, chrom-satyna, złoty, złoty-mat, patyna

**120/147,60**



opcja zamek WC

chrom, chrom-satyna, złoty, złoty-mat, patyna

**120/147,60**

## UCHWYTY do drzwi przesuwnych



U1 złoty

U2 złoty-mat

U3 chrom

U4 chrom-satyna

U5 patyna

złoty, złoty-mat, chrom, chrom-satyna, patyna

**99/121,77**



nikiel satyna

### Uchwyt ENTERO

uchwyt **238/292,74**

uchwyt WC **322/396,06**



nikiel satyna

### Uchwyt MAYA

(wkładka 26,5 x 26,5 - **100/123,00**)

uchwyt **299/367,77**

uchwyt WK, WB **299/367,77**

uchwyt WC **385/473,55**

WK - do klucza, WB - do wkładki, WC - do blokady łazienkowej

## UCHWYTY do drzwi składanych (standard w cenie skrzydła) z tworzywa sztucznego



biały

beż

brąz

szary

## UCHWYTY do drzwi składanych (opcja) mosiężne



chrom

chrom-satyna

chrom-satyna, chrom **129/158,67**

# KLAMKI DO DRZWI WEWNĄTRZLOKALOWYCH

## ARCO



szyld dzielony

kolor	nikiel szczotkowany, mosiądz antyczny
klamka	<b>37/45,51</b>
WK, WB	<b>16/19,68</b>
WC	<b>20/24,60</b>

## ARCUS



szyld dzielony

kolor	nikiel satynowy	nikiel szczotkowany
klamka	<b>64/78,72</b>	<b>64/78,72</b>
WK	<b>22/27,06</b>	<b>23/28,29</b>
WB	<b>23/28,29</b>	<b>31/38,13</b>
WC	<b>30/36,90</b>	<b>31/38,13</b>

## MENSA



szyld dzielony

kolor	chrom	chrom satynowy
klamka	<b>73/89,79</b>	<b>69/84,87</b>
WK	<b>23/28,29</b>	<b>22/27,06</b>
WB	<b>22/27,06</b>	<b>22/27,06</b>
WC	<b>30/36,90</b>	<b>30/36,90</b>

## VERSA



szyld dzielony

kolor	chrom satynowany	nikiel szczotkowany	nikiel satynowy
klamka	<b>65/79,95</b>	<b>62/76,26</b>	<b>65/79,95</b>
WK	<b>22/27,06</b>	<b>23/28,29</b>	<b>22/27,06</b>
WB	<b>22/27,06</b>	<b>31/38,13</b>	<b>23/28,29</b>
WC	<b>30/36,90</b>	<b>31/38,13</b>	<b>30/36,90</b>

## CRUX



szyld dzielony

kolor	nikiel satynowy, chrom satynowy
klamka	<b>60/73,80</b>
WK, WB	<b>19/23,37</b>
WC	<b>30/36,90</b>

## ENCKE



szyld dzielony

kolor	nikiel satynowy	nikiel szczotkowany
klamka	<b>53/65,19</b>	<b>54/66,42</b>
rozeta WK, WB	<b>26/31,98</b>	<b>27/33,21</b>
rozeta WC	<b>32/39,36</b>	<b>32/39,36</b>

## PASSO



szyld dzielony

kolor	nikiel-mat, chrom mat
klamka	<b>61/75,03</b>
rozeta WK	<b>22/27,06</b>
rozeta WB	<b>22/27,06</b>
rozeta WC	<b>28/34,44</b>

## AGOSTO



szyld dzielony

kolor	stal nierdzewna
klamka	<b>47/57,81</b>
rozeta WK, WB	<b>17/20,91</b>
rozeta WC	<b>32/39,36</b>

## MAGGIO



szyld dzielony

kolor	nikiel
klamka	<b>54/66,42</b>
WK, WB	<b>24/29,52</b>
WC	<b>26/31,98</b>

## TOPAZ



szyld dzielony

kolor	stal nierdzewna
klamka	<b>39/47,97</b>
rozeta WK, WB	<b>16/19,68</b>
rozeta WC	<b>33/40,59</b>

## LINEA



szyld dzielony

kolor	nikiel szczotkowany - chrom, grafit - chrom, chrom błyszczący
klamka	<b>55/67,65</b>
WK, WB	<b>20/24,60</b>
WC	<b>30/36,90</b>

## BOLD

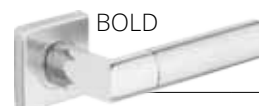

szyld dzielony

kolor	stal nierdzewna
klamka	<b>61/75,03</b>
rozeta WK, WB	<b>16/19,68</b>
rozeta WC	<b>33/40,59</b>





### APRILE

szyld dzielony

kolor	chrom błyszczący, chrom szczotkowany, nikiel szczotkowany	
klamka	<b>148</b> /182,04	
rozeta WK, WB	<b>40</b> /49,20	
rozeta WC	<b>79</b> /97,17	



### VERANO

szyld dzielony

kolor	chrom błyszczący, chrom szczotkowany, nikiel szczotkowany, czarny, biały	
klamka	<b>91</b> /111,93	
rozeta WK, WB	<b>40</b> /49,20	
rozeta WC	<b>79</b> /97,17	



### INVERNO

szyld dzielony

kolor	chrom błyszczący, chrom szczotkowany, tytan, nikiel szczotkowany, czarny	
klamka	<b>129</b> /158,67	
rozeta WK, WB	<b>43</b> /52,89	
rozeta WC	<b>84</b> /103,32	



### ESTATE

szyld dzielony

kolor	chrom błyszczący, chrom szczotkowany, tytan, nikiel szczotkowany, czarny	
klamka	<b>135</b> /166,05	
rozeta WK	<b>46</b> /56,58	
rozeta WB	<b>43</b> /52,89	
rozeta WC	<b>92</b> /113,16	



### GRAVI

szyld dzielony

kolor	nikiel	
klamka	<b>79</b> /97,17	
rozeta WK, WB	<b>22</b> /27,06	
rozeta WC	<b>28</b> /34,44	



### EXIMUS

szyld dzielony

kolor	chrom/czarny chrom/biały	chrom satyna/czarny chrom satyna/biały
klamka	<b>70</b> /86,10	<b>68</b> /83,64
rozeta WK, WB	<b>22</b> /27,06	<b>19</b> /23,37
rozeta WC	<b>32</b> /39,36	<b>30</b> /36,90



### IMAGE-O INOX

szyld dzielony

kolor	stal nierdzewna	
klamka	<b>72</b> /88,56	
rozeta WK, WB	<b>34</b> /41,82	
rozeta WC	<b>75</b> /92,25	



### AUTUNNO

szyld dzielony

kolor	chrom błyszczący, chrom szczotkowany, nikiel szczotkowany	
klamka	<b>123</b> /151,29	
rozeta WK, WB	<b>43</b> /52,89	
rozeta WC	<b>84</b> /103,32	



### SEMPRE

szyld dzielony

kolor	nikiel	
klamka	<b>79</b> /97,17	
rozeta WK, WB	<b>22</b> /27,06	
rozeta WC	<b>28</b> /34,44	



### LATINO

szyld dzielony

kolor	stal nierdzewna	
klamka + rozeta WK	<b>97</b> /119,31	
klamka + rozeta WB	<b>97</b> /119,31	
klamka + rozeta WC	<b>139</b> /170,97	



### TWIST

szyld dzielony

kolor	stal nierdzewna, chrom	
klamka	<b>87</b> /107,01	
rozeta WK	<b>28</b> /34,44	
rozeta WB	<b>28</b> /34,44	
rozeta WC	<b>36</b> /44,28	



### UNICO

szyld dzielony

kolor	grafit strukturalny, czarny mat	biały mat
klamka	<b>46</b> /56,58	<b>48</b> /59,04
rozeta WK, WB	<b>18</b> /22,14	<b>18</b> /22,14
rozeta WC	<b>27</b> /33,21	<b>27</b> /33,21



### PRIMAVERA

szyld dzielony

kolor	chrom szczotkowany, czarny	
klamka	<b>255</b> /313,65	
rozeta WK	<b>47</b> /57,81	
rozeta WB	<b>43</b> /52,89	
rozeta WC	<b>92</b> /113,16	
insert matowy (biały, czarny)	<b>35</b> /43,05	
insert z efektem szkła (biały, czarny)	<b>35</b> /43,05	

Możliwość zamówienia insertu w kolorze drzwi



LATON

szyld dzielony

kolor	stal nierdzewna
klamka	<b>65/79,95</b>
rozeta WK,WB	<b>17/20,91</b>
rozeta WC	<b>29/35,67</b>



HALLEY

szyld dzielony

kolor	chrom/nikiel szczotkowany, mosiądz antyczny
klamka	<b>43/52,89</b>
rozeta WK,WB	<b>19/23,37</b>
rozeta WC	<b>25/30,75</b>



HIGRO

szyld dzielony

kolor	stal nierdzewna
klamka + rozeta WK	<b>73/89,79</b>
klamka + rozeta WB	<b>73/89,79</b>
klamka + rozeta WC	<b>90/110,70</b>



NIQUEL

szyld dzielony

kolor	stal nierdzewna
klamka	<b>32/39,36</b>
rozeta WK,WB	<b>17/20,91</b>
rozeta WC	<b>29/35,67</b>



PATINA

szyld dzielony

kolor	stal nierdzewna
klamka	<b>65/79,95</b>
rozeta WK,WB	<b>17/20,91</b>
rozeta WC	<b>29/35,67</b>



SATEN

szyld dzielony

kolor	stal nierdzewna
klamka	<b>54/66,42</b>
rozeta WK,WB	<b>17/20,91</b>
rozeta WC	<b>29/35,67</b>



HEAVY FIT

szyld dzielony

kolor	chrom, chrom mat	antracyt
klamka	<b>171/210,33</b>	<b>176/216,48</b>
rozeta WK,WB	<b>38/46,74</b>	<b>42/51,66</b>
rozeta WC	<b>57/70,11</b>	<b>61/75,03</b>



ZOE FIT

szyld dzielony

kolor	chrom, chrom mat	czarny
klamka	<b>136/167,28</b>	<b>141/173,43</b>
rozeta WK,WB	<b>38/46,74</b>	<b>42/51,66</b>
rozeta WC	<b>57/70,11</b>	<b>61/75,03</b>



LUNARIA

szyld dzielony

kolor	chrom błyszczący, chrom szczotkowany, nikiel szczotkowany, czarny
klamka	<b>195/239,85</b>
rozeta WK, WB	<b>44/54,12</b>
rozeta WC	<b>84/103,32</b>



ORCHIDE

szyld dzielony

kolor	chrom błyszczący, chrom szczotkowany, nikiel szczotkowany, czarny
klamka	<b>234/287,82</b>
rozeta WK, WB	<b>42/51,66</b>
rozeta WC	<b>81/99,63</b>



TRITTON

szyld podłużny rozstaw 72 mm

kolor	nikiel-mat, patyna
klamka WK, WB	<b>31/38,13</b>
klamka WC	<b>37/45,51</b>

dedykowane do drzwi w systemie przylgowym



GALE (lewa, prawa)

szyld podłużny rozstaw 72 mm

kolor	chrom, nikiel szczotkowany, mosiądz antyczny
klamka WK,WB	<b>42/51,66</b>
klamka WC	<b>47/57,81</b>

dedykowane do drzwi w systemie przylgowym

## Zestawienie wkładek

Lp.	Rozmiar wkładki	Producent	Drzwi wewnętrzne					Lumen	do dźwigni antypanicznej
			przylgowe jednoskrzydłowe, Typ A, Typ B	przylgowe dwuskrzydłowe	bezprzylgowe jednoskrzydłowe, Typ A, Typ B	bezprzylgowe dwuskrzydłowe	bezprzylgowe dwuskrzydłowe Typ A, Typ B		
1	30x35	LOB	x	x		x			
2	30x30	LOB			x		x		
3	30x40	LOB					x		
4	9x30	LOB						x	



drzwi CERBER PLUS, wzór 00, ościeżnica stała drewniana

# CERBER PLUS

od **820/1008,60**  
cena drzwi **netto**/brutto (VAT 23%)

Drzwi z ościeżnicą drewnianą lub metalową. Skrzydło zbudowane z ramiaka drewnianego, obłożone dwiema płytami HDF. Wypełnienie stanowi płyta otworowana, opcjonalnie płyta pełna lub specjalna konstrukcja POL-SKONE (wersja 37dB). Nominalna grubość skrzydła 46 mm.

## izolacyjność akustyczna:

### CERBER PLUS:

**klasa D1 – 25, D2 – 25, klasa Rw=27 dB**

**CERBER PLUS 37 dB:**

**klasa D1 – 35, D2 – 30, klasa Rw=37 dB**

**(drzwi z progiem drewnianym), klasa D1 – 30, D2 – 30, klasa Rw=37 dB (drzwi z uszczelką opadającą)**

**3 klasa mechaniczna**

**aprobata techniczna ITB: AT-15-8773/2016**



klamka



rozeta górna



zawias



próg dębowy



drzwi CERBER PLUS, wzór 00, ościeżnica stała drewniana

Zobacz  
więcej  
inspiracji





Katalog rozwiązań inwestycyjnych  
dostępny na stronie internetowej  
[www.pol-skone.eu](http://www.pol-skone.eu)  
w zakładce **katalogi**



WERSJA	pełne 00		wersja 37 dB 00	
	z ościeżnicą stałą drewnianą	z ościeżnicą stałą metalową	z ościeżnicą stałą drewnianą	z ościeżnicą stałą metalową
MALOWANE (BIAŁY 001 RAL 9003)	1070/1316,10	1170/1439,10	1370/1685,10	1470/1808,10
ECO TOP	820/1008,60	920/1131,60	1170/1439,10	1270/1562,10
HIGH TOP, SILKSTONE, LAMISTONE	870/1070,10	970/1193,10	1270/1562,10	1370/1685,10
LAMINAT CPL 0,2 mm	970/1193,10	1070/1316,10	1370/1685,10	1470/1808,10
GRUPA A	1070/1316,10	1170/1439,10	1470/1808,10	1570/1931,10
GRUPA B	1170/1439,10	1270/1562,10	1570/1931,10	1670/2054,10
GRUPA C	1230/1512,90	1330/1635,90	1650/2029,50	1750/2152,50

#### KOLORYSTYKA



\*dostępne za dopłatą po konsultacji z Działem Handlowym



wzór A1

wzór A2

wzór A3

**CERBER ALU** dostępny w kolorystyce LAMISTONE, SILKSTONE, fornirowane (przy zapytaniach inwestycyjnych istnieje możliwość wykonania w innej kolorystyce).

#### OŚCIEŻNICE

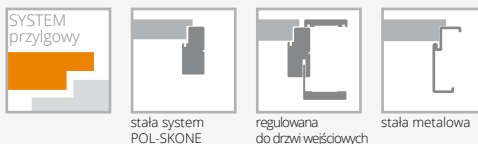

#### WYPOSAŻENIE

##### STANDARDOWE

ościeżnica drewniana malowana kolor biały (RAL 9003) oraz grafit (RAL 7024), fornirowana lub oklejana folią lub laminatem CPL 0,15 mm w kolorze dopasowanym do koloru skrzydła  
ościeżnica stała metalowa wykonana z blachy od gr. 1,5 mm, malowana proszkowo w kolorze białym (RAL 9016), szarym (RAL7047), brązowym (RAL 8017) lub beżowym (RAL 1001)  
zawiasy czopowe wkręcane regulowane „80”-„100” – 3 szt.  
niezależne bolce antywyważeniowe - 2 szt.  
zamki wpuszczane trzybolcowe na wkładkę patentową (bez wkładek) - 2 szt.  
próg dębowy o wysokości 20 mm  
wizjer srebrny

##### WYMIARY

standardowe:  
drzwi z ościeżnicą drewnianą: 895x2067 mm, 995x2067 mm, 855x2067 mm  
drzwi z ościeżnicą metalową: 897x2068 mm, 997x2068 mm  
wersja 90 Plus (pozwala uzyskać światło przejścia min. 900 mm w przypadku otwarcia skrzydła o kąt 90°):  
drzwi z ościeżnicą drewnianą: 1005x2067 mm  
drzwi z ościeżnicą metalową: 1007x2068 mm

konstrukcja umożliwia skrócenie drzwi do 50 mm (nie dot. ościeżnicy metalowej)

##### DODATKOWE (za dopłatą)

powierzchnia SILKSTONE CPL	225/276,75
rozmiar „100”	+20%
ościeżnica drewniana regulowana z panelami poszerzającymi, opaskami kątowymi i listwą maskującą	str. 161
malowanie ościeżnicy metalowej w kolorach z palety RAL lub NCS	po konsultacji z Działem Handlowym
uszczelka opadająca	180/221,40
zawiasy z funkcją domykającą - tylko ościeżnica drewniana	66/81,18
listwy aluminiowe do drzwi CERBER PLUS wzór A1, A2, A3	99/121,77
wypełnienie z płyty wiórowej pełnej	115/141,45
drzwi o wysokości 1950 mm, 2000 mm	+10%
osłonki na zawiasy:	
biały/brąz	10/12,30
chrom/nikiel mat	25/30,75
złoty mat	40/49,20

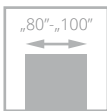

drzwi B-30, wzór W0, ościeżnica stała drewniana

# B-30/C-30

**B-30** od 1557/1915,11

**C-30** od 2203/2709,69

cena drzwi **netto**/brutto (VAT 23%)

Drzwi wewnętrzne wejściowe z korytarzy lub klatek schodowych do np. mieszkań w budynkach wielorodzinnych, czy pomieszczeń w budynkach użyteczności publicznej. Skrzydło zbudowane z ramiaka drewnianego obłożonego dwiema płytami HDF. Wypełnienie stanowi specjalna konstrukcja POL-SKONE. Grubość skrzydła wynosi 56 mm.

najwyższa odporność na włamanie klasy „C” (model C-30)  
**III europejska klasa antywłamaniowości**  
dymoszczelność: **klasa Sa, Sm**  
odporność ogniowa: **klasa EI30**  
izolacyjność akustyczna: **klasa Rw=37 dB**  
**4 klasa mechaniczna**  
aprobata techniczna: AT-15-7560/2013  
certyfikat zgodności Krajowy Certyfikat Stałości Właściwości Użytkowych nr 020-UWB-1807/W



klamka



rozeta górna



zawias



bolce antywważeniowe

Zobacz więcej inspiracji



drzwi B-30, wzór W0, ościeżnica stała drewniana





Katalog rozwiązań inwestycyjnych  
dostępny na stronie internetowej  
[www.pol-skone.eu](http://www.pol-skone.eu)  
w zakładce **katalogi**



	MALOWANE biały 001 RAL 9003*	ECO TOP	LAMINOWANE	FORNIROWANE		
			HIGH TOP	GRUPA A	GRUPA B	GRUPA C
			LAMISTONE CPL			
			SILKSTONE			
KLASA B	1657/2038,11	1557/1915,11	1635/2011,05	1857/2284,11	1944/2391,12	2045/2515,35
KLASA C	2406/2959,38	2203/2709,69	2203/2709,69	2426/2983,98	2789/3430,47	2929/3602,67

wersja usłojenia H (dopłata do ceny skrzydła) **30/36,90**

\*ekologiczne farby akrylowe, kolory palet RAL i NCS (oprócz metalicznych)  
- dopłata wg grup kolorystycznych (str. 9)

WERSJA WO

## KOLORYSTYKA



\*dostępne za dopłatą po konsultacji z Działem Handlowym

## OŚCIEŻNICE

Standard: ościeżnica stała sosnowa

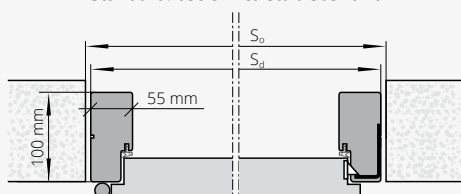

Opcjonalnie: ościeżnica regulowana jednostronnie

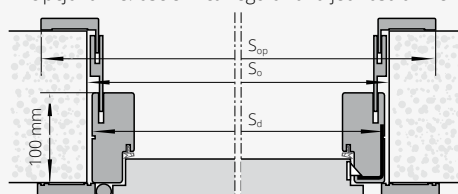

Rozmiar drzwi (mm)	S <sub>d</sub> (mm)	S <sub>o</sub> (mm)	S <sub>op</sub> (mm)	H <sub>op</sub> (mm)	H <sub>d</sub> (mm)	H <sub>o</sub> (mm)
1032x 2075	1032	1050	1143	2130	2075	2090
1012 x 2075	1012	1040	1123	2130	2075	2090
1012 x 2000	1012	1040	1123	2055	2000	2015
1012 x 1950	1012	1040	1123	2005	1950	1965
980 x 2075	980	1010	1091	2130	2075	2090
980 x 2000	980	1010	1091	2055	2000	2015
980 x 1950	980	1010	1091	2005	1950	1965
880 x 2075	880	910	991	2130	2075	2090
880 x 2000	880	910	991	2055	2000	2015
880 x 1950	880	910	991	2005	1950	1965

S<sub>d</sub> – szerokość drzwi po zewnętrznej stronie ościeżnicy  
S<sub>o</sub> – szerokość otworu montażowego  
S<sub>op</sub> – szerokość po zewnętrznej stronie opaski  
H<sub>d</sub> – wysokość drzwi po zewnętrznej stronie ościeżnicy  
H<sub>o</sub> – wysokość otworu montażowego  
H<sub>op</sub> – wysokość po zewnętrznej stronie opaski

## WYPOSAŻENIE

### STANDARDOWE

ościeżnica stała sosnowa  
C-30: klamka z szyldelem z zabezpieczeniem wkładki, wkładki klasy 6 (nikiel- satyna)  
B-30: nawiercenie pod klamkę GARDA  
zamek listwowy wpuszczany z czteropunktowym (B-30)/ pięciopunktowym (C-30) ryglowaniem, rozstaw 72 mm, kolor srebrny  
zawiasy czopowe wkręcane regulowane („80”-„90” – 3 szt., „100” – 4 szt.)  
bolce antywyważeniowe - 5 szt.  
próg dębowy o wysokości 20 mm

### WYMIARY

standard: 1012 x 2075 mm  
opcjonalnie: 880x1950 mm; 880x2000 mm; 880x2075 mm; 980x1950 mm; 980x2000 mm; 980x2075 mm; 1012x1950 mm; 1012x2000 mm  
szerokość 90 Plus - 1032x2075 mm (pozwala uzyskać światło przejścia min. 900 mm w przypadku otwarcia skrzydła o kąt 90°)

### DODATKOWE (za dopłatą)

powierzchnia SILKSTONE CPL **225/276,75**  
ościeżnica regulowana str. 161  
rozeta GARDA **58/71,34**  
klamka GARDA klasy 3 **146/179,58**  
wkładki klasy 6 **115/141,45**  
wizjer **49/60,27**  
wymiar 1112 x 2175 mm **+10%**

UWAGA! W celu spełnienia warunków odporności ogniowej do drzwi należy stosować samozamykacz spełniający wymagania normy PN-EN 1154:1999/A1:2004/AC:2010 oraz klamki drzwiowe spełniające wymagania normy PN-EN 1906:2012. W celu spełnienia przez drzwi parametrów antywłamaniowości klamki drzwiowe powinny spełniać min. klasę 3 odporności na włamanie a wkładki bębnowe min. klasę 4 odporności związanej z kluczem oraz min. klasę 1 odporności na atak wg normy PN-EN 1303:2007+AC:2008.



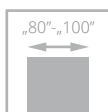

# RC3

od **1350/1660,50**  
cena drzwi **netto**/brutto (VAT 23%)

Drzwi wewnętrzne wejściowe z korytarzy lub klatek schodowych do np. mieszkań w budynkach wielorodzinnych, czy pomieszczeń w budynkach użyteczności publicznej. Skrzydło zbudowane z ramiaka drewnianego, obłożonego dwiema płytami HDF. Wypełnienie stanowi specjalna konstrukcja POL-SKONE. Grubość skrzydła 50 mm.

**odporność na włamanie: klasa RC3**  
**izolacyjność akustyczna: klasa Rw=32 dB**  
**4 klasa mechaniczna**  
**aprobata techniczna: AT-15-7560/2013**



klamka



rozeta górna



zawias



ościeżnica metalowa

drzwi RC3, wzór W0, ościeżnica stała drewniana



drzwi RC3, wzór W0, ościeżnica stała drewniana

Zobacz  
więcej  
inspiracji





Katalog rozwiązań inwestycyjnych  
dostępny na stronie internetowej  
[www.pol-skone.eu](http://www.pol-skone.eu)  
w zakładce **katalogi**



WERSJA W0

	MALOWANE biały 001 RAL 9003*	ECO TOP	HIGH TOP LAMISTONE CPL SILKSTONE	LAMINOWANE CPL 0,2 mm	FORNIROWANE		
					GRUPA A	GRUPA B	GRUPA C
drzwi RC3 z ościeżnicą drewnianą	1550/1906,50	1350/1660,50	1390/1709,70	1420/1746,60	1690/2078,70	1790/2201,70	1890/2324,70
drzwi RC3 z ościeżnicą metalową	1650/2029,50	1450/1783,50	1490/1832,70	1520/1869,60	1790/2201,70	1890/2324,70	1990/2447,70

\*ekologiczne farby akrylowe, kolory palet RAL i NCS (oprócz metalicznych) -  
dopłata wg grup kolorystycznych (str. 9)

## KOLORYSTYKA



\*dostępne za dopłatą po konsultacji z Działem Handlowym

## OŚCIEŻNICE



stała system  
POL-SKONE



stała metalowa

## WYPOSAŻENIE

### STANDARDOWE

ościeżnica metalowa lub stała drewniana  
próg dębowy o wysokości 20 mm  
zamek listwowy wpuszczany z czteropunktowym ryglowaniem (2 rygle,  
2 haki), rozstaw 92 mm, kolor srebrny  
zawiasy czopowe regulowane w 3 płaszczyznach w kolorze  
srebrnym - 4 szt.  
bolce antywyważeniowe - 5 szt.  
nawiercenie pod klamkę GARDA (rozstaw 92 mm)

### WYMIARY

ościeżnica metalowa:  
skrzydło (w przyłdże): 924 x 2022 mm  
drzwi (po zewnętrznej stronie ościeżnicy): 1004 x 2071 mm  
ościeżnica drewniana:  
drzwi (po zewnętrznej stronie ościeżnicy): 1012 x 2075 mm  
opcjonalne wymiary (ościeżnica drewniana): 880x1950 mm;  
880x2000 mm; 880x2075 mm; 980x1950 mm; 980x2000 mm;  
980x2075 mm; 1012x1950 mm; 1012x2000 mm

szerokość 90 Plus - 1024x2075 mm (1032x2075 mm w wersji  
z ościeżnicą drewnianą) pozwala uzyskać światło przejścia  
min. 900 mm w przypadku otwarcia skrzydła o kąt 90°

### DODATKOWE (za dopłatą)

powierzchnia SILKSTONE CPL	225/276,75
ościeżnica drewniana regulowana	str. 161
rozeta GARDA	58/71,34
klamka GARDA klasy 3 (rozstaw 92 mm)	146/179,58
wkładki klasy 6	115/141,45
wizjer	49/60,27
elektrozaczep awersyjny ES1 firmy Bira (w wersji z ościeżnicą metalową)	

UWAGA! W celu spełnienia przez drzwi parametrów antywłamaniowości  
klamki drzwiowe powinny spełniać min. klasę 3 odporności na  
włamanie wg normy PN-EN 1906:2012, a wkładki bębnowe min. klasę  
4 odporności związanej z kluczem oraz min. klasę 1 odporności na atak  
wg normy PN-EN 1303:2007+AC:2008.

# KLAMKI DO DRZWI WEJŚCIOWYCH



OTERMA		rozstaw 72 mm	
kolor		srebrny, tytan, inox	
klamka - klamka na szyldzie		<b>86</b>	105,78
rozeta górna		<b>37</b>	45,51
klamka - gałka		<b>96</b>	118,08



OTERMA II		KLASA II	
		rozstaw 72 mm	
kolor		srebrny, tytan, inox	
klamka - klamka na szyldzie		<b>99</b>	121,77
rozeta górna		<b>50</b>	61,50
klamka - gałka		<b>110</b>	135,30



GARDA		KLASA III	
		rozstaw 72 mm	rozstaw 92 mm
kolor		F1 (chrom)	
klamka - klamka na szyldzie		<b>146</b>	179,58
rozeta górna		<b>58</b>	71,34



PRESTIGE		KLASA III	
		rozstaw 72 mm	rozstaw 92 mm
kolor		chrom, inox	
klamka + klamka	bez zabezpieczenia wkładki	<b>169</b>	207,87
	z zabezpieczeniem wkładki	<b>191</b>	234,93
klamka + gałka	bez zabezpieczenia wkładki	<b>180</b>	221,40
	z zabezpieczeniem wkładki	<b>202</b>	248,46
rozeta	bez zabezpieczenia wkładki	<b>92</b>	113,16
	z zabezpieczeniem wkładki	<b>114</b>	140,22

## WKŁADKI DO DRZWI WEWNĘTRZNYCH WEJŚCIOWYCH



	wkładka klasy B		wkładka klasy 6 (klasa C)
	1 szt.	1 szt. (z gałką)	komplet - 2 szt. (z 1 gałką)
kolor	złota, srebrna	złota, srebrna	złota, nikiel-satyna
do drzwi B-30	-	-	<b>115</b> /141,45
do drzwi CERBER PLUS*	<b>39</b> /47,97	<b>49</b> /60,27	<b>115</b> /141,45
do drzwi RC3	-	-	<b>115</b> /141,45

\* przy zamówieniu wkładek z gałką należy zaznaczyć kierunek otwierania drzwi



WIZJER		WKŁADKI DO DRZWI WEWNĘTRZLOKALOWYCH	
		1 szt. złota, srebrna	
kolor: srebrny, złoty		do przylgowych 30/35	<b>19</b> /23,37
dedykowany do drzwi wejściowych B-30, C-30, RC3	<b>49</b> /60,27	do bezprzylgowych jednoskrzydłowych 30/30	<b>19</b> /23,37
dedykowany do drzwi wejściowych CERBER PLUS	<b>12</b> /14,76	do drzwi dwuskrzydłowych bezprzylgowych 30/35	<b>19</b> /23,37

## Zestawienie wkładek

Lp.	Rozmiar wkładki	Producent	Cerber PLUS / Cerber PLUS 37 dB				B-30/C-30		RC3	
			z klamką Prestige z zabezpieczeniem oraz bez zabezpieczenia wkładki oraz klamka Garda z zabezpieczeniem wkładki		z klamką OTERMA, OTERMA II		z klamką Prestige z zabezpieczeniem oraz bez zabezpieczenia wkładki oraz klamka Garda z zabezpieczeniem wkładki		z klamką Prestige z zabezpieczeniem oraz bez zabezpieczenia wkładki oraz klamka Garda z zabezpieczeniem wkładki	
			otwierane do wew.	otwierane nazew.	otwierane do wew.	otwierane nazew.	otwierane do wew.	otwierane nazew.	otwierane do wew.	otwierane nazew.
1	30x35G	LOB			x					
2	30Gx40	LOB				x				
3	30Gx35	Wilka		x						
4	30x35G	Wilka	x							
5	40x30G	Wilka								x
6	35Gx45	Wilka						x		
7	35x40G	Wilka					x		x	

Wizjery:  
- drzwi Cerber Plus: wizjer Ø15 LOB o zakresie 35-55 mm  
- drzwi techniczne: wizjer Ø20 Panorama 200 o zakresie 45-70 mm

**UWAGA! W celu spełnienia warunków odporności ogniowej do drzwi należy stosować klamki drzwiowe spełniające wymagania normy PN-EN 1906:2012, wkładki bębnowe spełniające wymagania normy PN-EN 1303:2007 + AC:2008.**

# OŚCIEŻNICE REGULOWANE DO DRZWI WEJŚCIOWYCH

DO DRZWI ANTYWŁAMANIOWYCH B-30, C-30, CERBER PLUS, RC3

DOPLATA ZA KOMPLET REGULACJI DO DRZWI ANTYWŁAMANIOWYCH B-30, C-30, RC3, CERBER PLUS (Z LISTWAMI PŁASKIMI - 60 mm)  
(NAFREZOWANIE JEDNOSTRONNE OŚCIEŻNICY POD MONTAŻ PANELI I OPASEK)

CERBER PLUS	B-30, C-30, RC3	MALOWANE 001*	ECO TOP	do laminowanych		FORNIROWANE			
				HIGH TOP	LAMISTONE CPL	GRUPA A	GRUPA B	GRUPA C	
symbol	zakres regulacji	symbol ościeżnicy	stopień regulacji	cena (zł / kpl)					
ZC 1	92-112	ZB1	100-120	367/451,41	258/317,34	265/325,95	381/468,63	438/538,74	460/565,80
ZC 2	112-136	ZB2	120-144	367/451,41	258/317,34	265/325,95	381/468,63	438/538,74	460/565,80
ZC 3	136-180	ZB3	144-188	409/503,07	289/355,47	297/365,31	426/523,98	491/603,93	516/634,68
ZC 4	180-202	ZB4	188-210	409/503,07	289/355,47	297/365,31	426/523,98	491/603,93	516/634,68
ZC 5	202-246	ZB5	210-254	461/567,03	324/398,52	333/409,59	476/585,48	546/671,58	573/704,79
ZC 6	246-268	ZB6	254-276	461/567,03	324/398,52	333/409,59	476/585,48	546/671,58	573/704,79
ZC 7	268-312	ZB7	276-320	506/622,38	356/437,88	366/450,18	520/639,60	596/733,08	626/769,98
ZC 8	312-334	ZB8	320-342	506/622,38	356/437,88	366/450,18	520/639,60	596/733,08	626/769,98
ZC 9	334-378	ZB9	342-386	570/701,10	401/493,23	413/507,99	585/719,55	674/829,02	708/870,84
ZC 10	378-402	ZB10	386-410	570/701,10	401/493,23	413/507,99	585/719,55	674/829,02	708/870,84
		ZB11	410-429	711/874,53	501/616,23	515/633,45	725/891,75	835/1027,05	877/1078,71
		ZB12	429-476	711/874,53	501/616,23	515/633,45	725/891,75	835/1027,05	877/1078,71
		ZB13	476-495	754/927,42	532/654,36	547/672,81	770/947,10	886/1089,78	930/1143,90
		ZB14	495-542	754/927,42	532/654,36	547/672,81	770/947,10	886/1089,78	930/1143,90

## DOPLATY

do ościeżnic o wymiarach innych niż standardowe (dopłata za każdy moduł wymiarowy)

**+10%**

TABELA DOPLAT do skrzydeł RAL, NCS wg grup kolorystycznych

GRUPA 1	GRUPA 2	GRUPA 3	GRUPA 4
<b>+20%</b>	<b>+30%</b>	<b>+40%</b>	<b>+60%</b>

CENA (zł) netto/brutto (VAT 23%)

\*ekologiczne farby akrylowe, kolory palet RAL i NCS (oprócz metalicznych) - dopłata wg grup kolorystycznych (str. 9)

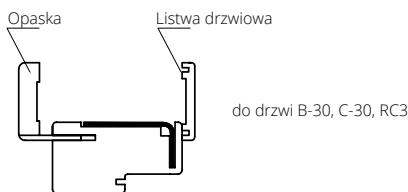

do drzwi B-30, C-30, RC3

symbol	zakres regulacji	KOMPLETACJA
ZB1	100-120	Ościeżnica 100 mm, listwa, opaska 32 mm
ZB2	120-144	Ościeżnica 100 mm, listwa, opaska 52 mm

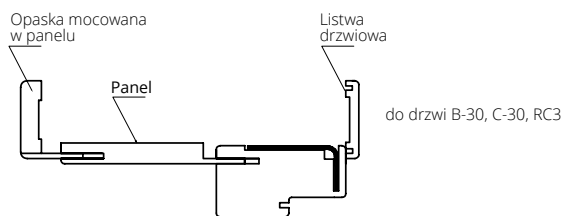

do drzwi B-30, C-30, RC3

symbol	zakres regulacji	KOMPLETACJA
ZB3	144-188	Ościeżnica 100 mm, listwa, opaska 32 mm, panel 76 mm
ZB4	188-210	Ościeżnica 100 mm, listwa, opaska 52 mm, panel 76 mm
ZB5	210-254	Ościeżnica 100 mm, listwa, opaska 32 mm, panel 142 mm
ZB6	254-276	Ościeżnica 100 mm, listwa, opaska 52 mm, panel 142 mm
ZB7	276-320	Ościeżnica 100 mm, listwa, opaska 32 mm, panel 208 mm
ZB8	320-342	Ościeżnica 100 mm, listwa, opaska 52 mm, panel 208 mm
ZB9	342-386	Ościeżnica 100 mm, listwa, opaska 32 mm, panel 274 mm
ZB10	386-410	Ościeżnica 100 mm, listwa, opaska 52 mm, panel 274 mm

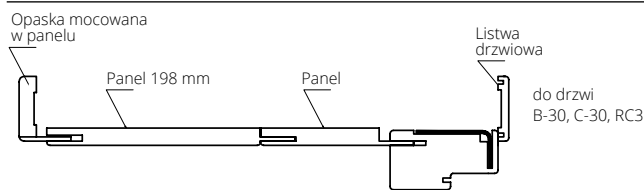

do drzwi B-30, C-30, RC3

symbol	zakres regulacji	KOMPLETACJA
ZB11	410-429	Ościeżnica 100 mm, listwa, opaska 32 mm, panel 142+198 mm
ZB12	429-476	Ościeżnica 100 mm, listwa, opaska 52 mm, panel 142+198 mm
ZB13	476-495	Ościeżnica 100 mm, listwa, opaska 32 mm, panel 208+198 mm
ZB14	495-542	Ościeżnica 100 mm, listwa, opaska 52 mm, panel 208+198 mm

do drzwi CERBER PLUS

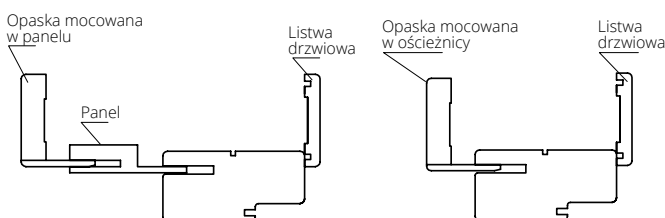

symbol	zakres regulacji	KOMPLETACJA
ZC 1	92-112	Ościeżnica 92 mm, listwa drzwiowa, opaska 32 mm
ZC 2	112-136	Ościeżnica 92 mm, listwa drzwiowa, opaska 52 mm
ZC 3	136-180	Ościeżnica 92 mm, listwa drzwiowa, opaska 32 mm, panel 76 mm
ZC 4	180-202	Ościeżnica 92 mm, listwa drzwiowa, opaska 52 mm, panel 76 mm
ZC 5	202-246	Ościeżnica 92 mm, listwa drzwiowa, opaska 32 mm, panel 142 mm
ZC 6	246-268	Ościeżnica 92 mm, listwa drzwiowa, opaska 52 mm, panel 142 mm
ZC 7	268-312	Ościeżnica 92 mm, listwa drzwiowa, opaska 32 mm, panel 208 mm
ZC 8	312-334	Ościeżnica 92 mm, listwa drzwiowa, opaska 52 mm, panel 208 mm
ZC 9	334-378	Ościeżnica 92 mm, listwa drzwiowa, opaska 32 mm, panel 274 mm
ZC 10	378-402	Ościeżnica 92 mm, listwa drzwiowa, opaska 52 mm, panel 274 mm

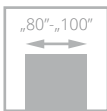

# ARGALI

od **3000/3690,00**  
cena drzwi **netto**/brutto (VAT 23%)

współczynnik przenikania ciepła: **Ud=0,78 W/m<sup>2</sup>K\***  
klasa antywłamaniowości **RC2**

Drzwi w systemie przylgowym. Konstrukcja skrzydła zbudowana z ramiaka drewnianego sosnowego, wzmocnionego profilem stalowym, obłożonym dwiema płytami drewnopodobnymi, pokrytymi fornirem naturalnym dębowym. Powierzchnia płyt malowana farbami kryjącymi lub transparentnymi. Wypełnienie stanowi warstwa termoizolacyjna. Na powierzchni skrzydła od strony zewnętrznej aplikacja ze stali nierdzewnej INOX. Grubość skrzydła 81 mm.



klamka, panel z blachy



rozeta górna

**Ud=0,78\***  
**W/m<sup>2</sup>K**

WSPÓŁCZYNNIK  
PRZENIKANIA  
CIEPŁA



zawias

drzwi ARGALI, wzór W02

\*szczegółowe wyniki badań dostępne na [www.pol-skone.eu](http://www.pol-skone.eu)

Zobacz  
więcej  
inspiracji



drzwi ARGALI, wzór W02



WERSJA	W00	W01	W02	W03	W04
FARBY KRYJĄCE	3000/3690,00	3400/4182,00	3400/4182,00	3400/4182,00	3400/4182,00
FARBY TRANSPARENTNE	3300/4059,00	3700/4551,00	3700/4551,00	3700/4551,00	3700/4551,00

#### KOLORYSTYKA



#### KOLORYSTYKA OPCJONALNA



dopłata wg grup kolorystycznych RAL, NCS (str. 9)

Grupa I	Grupa II	Grupa III	Grupa IV
310/381,30	420/516,60	540/664,20	624/767,52

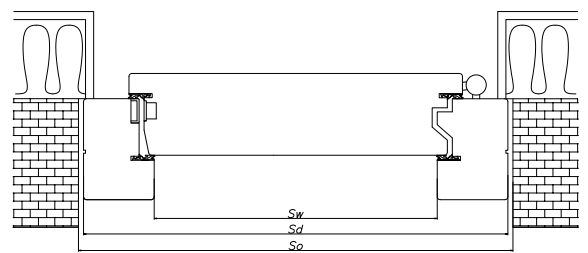

#### SZEROKOŚĆ

typ	drzwi jednoskrzydłowe		
	S <sub>o</sub>	S <sub>d</sub>	S <sub>w</sub>
„80”	1000	971	831
„90”	1100	1071	931
„100”	1200	1171	1031

#### WYSOKOŚĆ

	H <sub>o</sub>	H <sub>d</sub>	H <sub>w</sub>
	2120	2105	2000

So, Ho – proponowany wymiar montażowy

Sd, Hd – szerokość / wysokość drzwi

Sw, Hw – szerokość / wysokość światła przejścia

#### WYPOSAŻENIE

STANDARDOWE
ościeżnica 100x70 mm (ościeżnica sosnowa: farby kryjące; ościeżnica dębowa: farby transparentne)
próg dębowy z profilem aluminiowym
system antywyważeniowy („wrgę francuski”)
podwójny system uszczelek (na obwodzie skrzydła i ościeżnicy)
pakiet trzyszybowy antywłamaniowy z ciepłą ramką Chromatech Ultra
zawiasy wkręcane regulowane w trzech płaszczyznach - 4 szt.
zamek FUHR listwowy czteropunktowy (2 rygle i 2 haki) uruchamiany klamką na dwie wkładki, ryglowany przez uniesienie klamki, wkładki górna niezależna, rozstaw 92 mm

DODATKOWE (za dopłatą)	
osłonki na zawiasy – 1 kpl. (2 szt. na jeden zawias)	10/12,30
wkładka klasy 6 (klasa C): 55G/50 (komplet – 2 szt. z gałką)	263/323,49
klamka GARDA, PRESTIGE	str. 160

PARAMETRY
współczynnik przenikania ciepła: Ud=0,78 W/m <sup>2</sup> K dla drzwi sosnowych W00 o szerokości „90”, zgodnie z PN-EN 14351-1+A1:2010
współczynnik przenikania ciepła w pakiecie szybowym antywłamaniowym klasy P4 w zespoleniu z szybą przezroczystą Ug=0,5 W/m <sup>2</sup> K wg EN 674
klasa antywłamaniowości EN 1627 RC2

W celu spełnienia przez drzwi parametrów antywłamaniowości klasy RC2 należy zastosować klamki z min. klasą 2 odporności na włamanie wg normy PN –EN 1906:2012, a wkładki bębnowe minimum klasy 4 odporności związanej z kluczem i min. klasę 1 odporności na atak wg normy EN 1303:2007 +AC 2008.



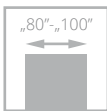

drzwi SATURN, wzór 03S1

# SATURN

od **2700/3321,00**  
cena drzwi **netto**/brutto (VAT 23%)

współczynnik przenikania ciepła: **Ud=1,1 W/m<sup>2</sup>K\***  
klasa antywłamaniowości **RC2**

Drzwi w systemie przylgowym zbudowane z ramiaka drewnianego sosnowego wzmocnionego profilem stalowym (od strony zawiasowej listwa dębowa), obłożonego dwiema płytami drewnopodobnymi pokrytymi fornirem naturalnym dębowym. Powierzchnia skrzydeł malowana farbami kryjącymi lub transparentnymi. Wypełnienie stanowi warstwa termoizolacyjna. Na powierzchni skrzydła od strony zewnętrznej aplikacja ze stali nierdzewnej INOX (dotyczy wersji L1, L2, L3, L4).  
Grubość skrzydła 61 mm.



klamka



rozeta górna

**Ud=1,1\***  
**W/m<sup>2</sup>K**  
WSPÓŁCZYNNIK  
PRZENIKANIA  
CIEPŁA



blacha-panel

\*szczegółowe wyniki badań dostępne na [www.pol-skone.eu](http://www.pol-skone.eu)

Zobacz  
więcej  
inspiracji



drzwi SATURN, wzór L2



WERSJA	00	01	02	03	03S1	04S1	04S2
FARBY KRYJĄCE	2700/3321,00	3000/3690,00	3000/3690,00	3000/3690,00	3400/4182,00	3000/3690,00	3000/3690,00
FARBY TRANSPARENTNE	3000/3690,00	3300/4059,00	3300/4059,00	3300/4059,00	3700/4551,00	3300/4059,00	3300/4059,00

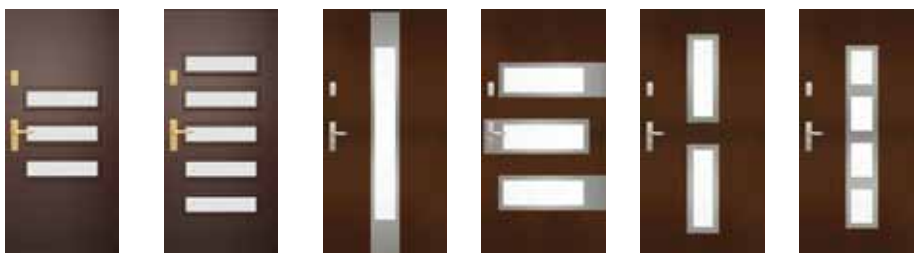

WERSJA	04S3	04S5	L1	L2	L3	L4
FARBY KRYJĄCE	3100/3813,00	3800/4674,00	3000/3690,00	3000/3690,00	3000/3690,00	3000/3690,00
FARBY TRANSPARENTNE	3400/4182,00	4100/5043,00	3300/4059,00	3300/4059,00	3300/4059,00	3300/4059,00

### NAKLADKI POSZERZAJĄCE OŚCIEŻNICĘ DO DRZWI SATURN

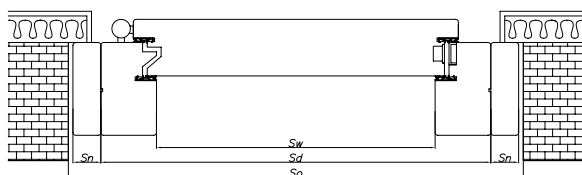

	10 mm x 100 mm	20 mm x 100 mm	30 mm x 100 mm
sosnowe	140/172,20 (kpl) 25/30,75 (m.b.)	160/196,80 (kpl) 30/36,90 (m.b.)	180/221,40 (kpl) 35/43,05 (m.b.)
dębowe	180/221,40 (kpl) 35/43,05 (m.b.)	230/282,90 (kpl) 45/55,35 (m.b.)	250/307,50 (kpl) 50/61,50 (m.b.)

Drzwi jednoskrzydłowe z nakładkami poszerzającymi ościeżnicę

SZEROKOŚĆ					
Typ	$S_w$	$S_d$	$S_n$	$S_o$	$H_o$
„80”	802	922	10	980	2110
			20	1000	2120
			30	1020	2130
„90”	902	1022	10	1080	2110
			20	1100	2120
			30	1120	2130
„100”	1002	1122	10	1180	2110
			20	1200	2120
			30	1220	2130
WYSOKOŚĆ:				$H_d$	$H_w$
				2081	2000

$S_w$ ,  $H_w$  - szerokość / wysokość światła przejścia,  $S_d$ ,  $H_d$  - szerokość / wysokość drzwi  
 $S_n$  - szerokość nakładek poszerzających,  $S_o$ ,  $H_o$  - proponowany wymiar montażowy

### KOLORYSTYKA

FARBY KRYJĄCE

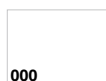

010  
brąz (NCS s8010-Y90R)

FARBY TRANSPARENTNE

wybarwienie na dębie

### KOLORYSTYKA OPCJONALNA

FARBY KRYJĄCE



kolory palet RAL i NCS (oprócz metalicznych)

dopłata wg grup kolorystycznych RAL, NCS (str. 9)

Grupa I	Grupa II	Grupa III	Grupa IV
310/381,30	420/516,60	540/664,20	624/767,52

### WYPOSAŻENIE

#### STANDARDOWE

próg dębowy z profilem aluminiowym  
ościeżnica 100x60 mm; ościeżnica dębowa: farby transparentne lub kryjące  
system antywyważeniowy („wrgę francuski”)  
podwójny system uszczelek (na obwodzie skrzydła i ościeżnicy)  
pakiet szybowy: szyba antywłamaniowa klasy P4 z ciepłą ramką Chromatech Ultra  
zawiasy wkręcane regulowane w trzech płaszczyznach - 4 szt.  
zamek FUHR listwowy czteropunktowy (2 rygle i 2 haki) uruchamiany klamką na dwie wkładki  
regulowany przez uniesienie klamki, wkładki górna niezależna, rozstaw 92 mm

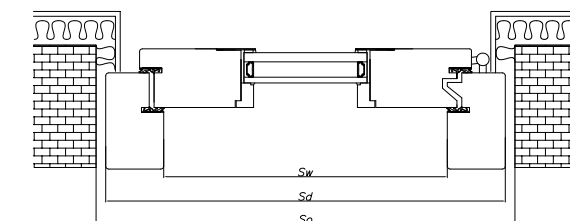

SZEROKOŚĆ			
drzwi jednoskrzydłowe			
typ	$S_o$	$S_d$	$S_w$
„80”	960	931	811
„90”	1060	1031	911
„100”	1160	1131	1011
WYSOKOŚĆ			
	$H_o$	$H_d$	$H_w$
	2100	2081	2000

#### DODATKOWE (za dopłatą)

osłonki na zawiasy – 1 kpl. (2 szt. na jeden zawias) **10/12,30**  
wkładka klasy 6 (klasa C): 30G/50 (komplet – 2 szt. z gałką) **127/156,21**  
klamka GARDA, PRESTIGE str. 160

#### PARAMETRY

współczynnik przenikania ciepła:  $U_d=1,1$  W/m<sup>2</sup>K dla drzwi wersja 00 o szerokości „90”, zgodnie z PN-EN 14351-1+A1:2010  
współczynnik przenikania ciepła w pakiecie szybowym antywłamaniowym klasy P4 w zespoleniu z szybą przezroczystą  $U_g=1,0$  W/m<sup>2</sup>K wg EN 674  
klasa antywłamaniowości EN 1627 RC2

W celu spełnienia przez drzwi parametrów antywłamaniowości klasy RC2 należy zastosować klamki z min. klasą 2 odporności na włamanie wg normy PN –EN 1906:2012, a wkładki bębnowe minimum klasy 4 odporności związanej z kluczem i min. klasę 1 odporności na atak wg normy EN 1303:2007 +AC 2008.

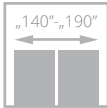
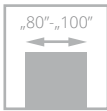

# ELEGANT PLUS

od **3900/4797,00**  
cena drzwi **netto**/brutto (VAT 23%)

współczynnik przenikania ciepła: **Ud=1,4 W/m<sup>2</sup>K\***

Drzwi w systemie przylgowym. Rama drewniana sosnowa lub dębowa klejona warstwowo o grubości 68 mm. Wypełnienie stanowi pakiet szybowy oraz panel termoizolacyjny ozdobny.



klamka



rozeta górna

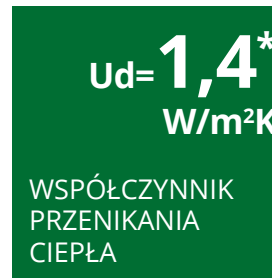

Ud= **1,4\***  
W/m<sup>2</sup>K

WSPÓŁCZYNNIK  
PRZENIKANIA  
CIEPŁA



zawias

drzwi ELEGANT PLUS, wzór 03

\*szczegółowe wyniki badań dostępne na [www.pol-skone.eu](http://www.pol-skone.eu)

Zobacz  
więcej  
inspiracji



drzwi ELEGANT PLUS, wzór D08



WERSJA 03 04 07 08 10



WERSJA D03 D04 D08

jednoskrzydłowe	<b>3900/4797,00</b>
dwuskrzydłowe „90”+„40”	<b>5850/7195,50</b>
dwuskrzydłowe „90”+„50”	<b>6240/7675,20</b>
dwuskrzydłowe „90”+„60”	<b>6630/8154,90</b>
dwuskrzydłowe „90”+„70”	<b>7020/8634,60</b>
dwuskrzydłowe „90”+„80”	<b>7410/9114,30</b>
dwuskrzydłowe „90”+„90”	<b>7800/9594,00</b>

**DOPLATY**

drzwi dębowe	<b>+25%</b>
--------------	-------------

Ikony przedstawiają rozmiar „90”+„40”, pozostałe rozmiary dostępne po konsultacji z Działem Sprzedaży

**KOLORYSTYKA**

**FARBY KRYJĄCE**

<b>000</b> biały (NCS s0500-N)	<b>010</b> brąz (NCS s8010-Y90R)
--------------------------------------	--

**FARBY TRANSPARENTNE**

wybarwienie na dębie

**KOLORYSTYKA OPCJONALNA**

**FARBY KRYJĄCE**

kolory palet RAL i NCS (oprócz metalicznych)

dopłata wg grup kolorystycznych RAL, NCS (str. 9)

Grupa I	Grupa II	Grupa III	Grupa IV
<b>310/381,30</b>	<b>420/516,60</b>	<b>540/664,20</b>	<b>624/767,52</b>

**WYPOSAŻENIE**

STANDARDOWE
pakiet szybowy Ug=1,0 W/m²K z ciepłą ramką Termo TGI
niski próg dębowy 20mm
okapnik drewniany
system podwójnych uszczelceł
ościeżnica: sosnowa
zamek FUHR listwowy czteropunktowy (2 rygle i 2 haki) uruchamiany klamką na dwie wkładki,
zawiasy wkręcane regulowane w trzech płaszczyznach - 4 szt.
bolce antywyważeniowe

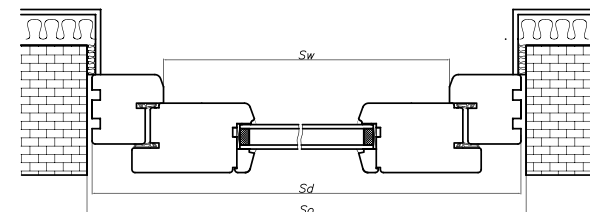

SZEROKOŚĆ							
drzwi jednoskrzydłowe			drzwi dwuskrzydłowe				
typ	So	Sd	Sw	typ	So	Sd	Sw
„80”	975	945	805	„90”+„40”	1600	1570	1430
„90”	1075	1045	905	„90”+„50”	1700	1670	1530
„100”	1175	1145	1005	„90”+„60”	1800	1770	1630
				„90”+„70”	1900	1870	1730
				„90”+„80”	2000	1970	1830
				„90”+„90”	2100	2070	1930

WYSOKOŚĆ	Ho	Hd	Hw
	2105	2090	2000

So, Ho - proponowany wymiar montażowy  
Sd, Hd - szerokość / wysokość drzwi  
Sw, Hw - szerokość / wysokość światła przejścia

DODATKOWE (za dopłatą)	
drzwi dębowe	<b>+25%</b>
osłonki na zawiasy – 1 kpl. (2 szt. na jeden zawias)	<b>10/12,30</b>
wkładka klasy 6 (klasa C): 35G/55 (dla drzwi otwieranych na zewnątrz), 55G/35 (dla drzwi otwieranych do wewnątrz) (komplet – 2 szt. z gałką)	<b>127/156,21</b>
klamka GARDA, PRESTIGE	str. 160

PARAMETRY
współczynnik przenikania ciepła: Ud=1,4 W/m²K dla drzwi wersja 03 (sosna selekcyonowana), zgodnie z PN-EN 14351-1+A1:2010
współczynnik przenikania ciepła w pakiecie szybowym antywłamaniowym klasy P4 w zespoleniu z szybą przezroczystą Ug=1,0 W/m²K wg EN 673

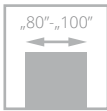

# ELEGANT INOX

od **3900/4797,00**  
cena drzwi **netto**/brutto (VAT 23%)

współczynnik przenikania ciepła: **Ud=1,4 W/m²K\***

Skrzydło drzwiowe w systemie przylgowym. Rama drewniana sosnowa lub dębowa klejona warstwowo o grubości 68 mm. Wypełnienie stanowi panel termoizolacyjny i szyba, na panel termoizolacyjny naklejona aplikacja ze stali nierdzewnej INOX obustronnie.



klamka



szklenie, blacha

**Ud=1,4\***  
**W/m²K**

WSPÓŁCZYNNIK  
PRZENIKANIA  
CIEPŁA



zawias

drzwi ELEGANT INOX, wzór W1

\*szczegółowe wyniki badań dostępne na [www.pol-skone.eu](http://www.pol-skone.eu)

Zobacz  
więcej  
inspiracji



drzwi ELEGANT INOX, wzór W4



WERSJA	W1	W2	W3	W4
SOSNA	3900/4797,00	3900/4797,00	3900/4797,00	3900/4797,00
DĄB	4850/5965,50	4850/5965,50	4850/5965,50	4850/5965,50

#### KOLORYSTYKA

**FARBY KRYJĄCE**

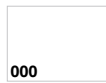

**000**  
biały  
(NCS s0500-N)



**010**  
brąz  
(NCS s8010-Y90R)

**FARBY TRANSPARENTNE**

wybarwienie  
na dębie

#### KOLORYSTYKA OPCJONALNA

**FARBY KRYJĄCE**



kolory palet RAL i NCS  
(oprócz metalicznych)

dopłata wg grup kolorystycznych RAL, NCS (str. 9)

Grupa I	Grupa II	Grupa III	Grupa IV
310/381,30	420/516,60	540/664,20	624/767,52

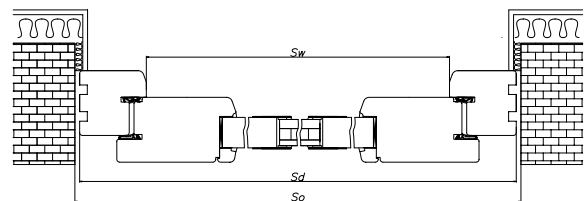

#### SZEROKOŚĆ

drzwi jednoskrzydłowe			
typ	S <sub>o</sub>	S <sub>d</sub>	S <sub>w</sub>
„80”	975	945	805*
„90”	1075	1045	905
„100”	1175	1145	1005

#### WYSOKOŚĆ

	H <sub>o</sub>	H <sub>d</sub>	H <sub>w</sub>
	2105	2090	2000

So, Ho – proponowany wymiar montażowy

Sd, Hd – szerokość / wysokość drzwi

Sw, Hw – szerokość / wysokość światła przejścia

#### WYPOSAŻENIE

STANDARDOWE
niski próg dębowy 20 mm
podwójny system uszczelek (na obwodzie skrzydła i ościeżnicy)
pakiet szybowy: szyba antywłamaniowa z ciepłą ramką Chromatech Ultra
zawiasy wkręcane regulowane w trzech płaszczyznach – 4 szt.
bolce antywyważeniowe
zamek FUHR listwowy czteropunktowy (2 rygle i 2 haki) uruchamiany klamką na dwie wkładki

DODATKOWE (za dopłatą)	
osłonki na zawiasy – 1 kpl. (2 szt. na jeden zawias)	10/12,30
wkładka klasy 6 (klasa C): 35G/55 (dla drzwi otwieranych na zewnątrz), 55G/35 (dla drzwi otwieranych do wewnątrz) (komplet – 2 szt. z gałką)	127/156,21
klamka GARDA, PRESTIGE	str. 160

#### PARAMETRY

współczynnik przenikania ciepła: Ud=1,4 W/m<sup>2</sup>K dla drzwi o szerokości „90” dla sosny selekcjonowanej we wszystkich wzorach, zgodnie z PN-EN 14351-1+A1:2010

współczynnik przenikania ciepła w pakiecie szybowym antywłamaniowym klasy P4 w zespoleniu z szybą przezroczystą Ug=1,2 W/m<sup>2</sup>K wg EN 673



# NAŚWIETLA DO DRZWI ZEWNĘTRZNYCH

DO DRZWI ELEGANT PLUS, ELEGANT INOX

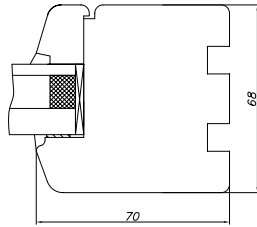

Minimalny wymiar naświetla 410 mm (zarówno szerokość, jak i wysokość).  
Ceny za naświetla szklone szybą przezroczystą P4/16/4 przy kształcie prostokątnym.  
Przy kształcie łukowym, szprosach, szkle ornamentowym, typach: ANTISOL, STOPSOL - kalkulacja indywidualna.

DO DRZWI SATURN, ARGALI

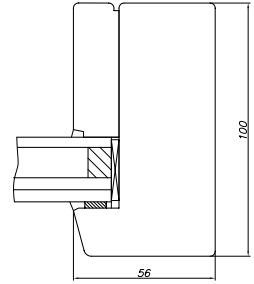

Minimalny wymiar naświetla 385 mm (zarówno szerokość, jak i wysokość).  
Ceny za naświetla szklone szybą przezroczystą P4/16/4/16/4 przy kształcie prostokątnym.  
Przy szprosach, szkle ornamentowym, typach: ANTISOL, STOPSOL - kalkulacja indywidualna.

Naświetla drewniane boczne i górne, szklone szkłem antywłamaniowym klasy P4.

NAŚWIETLA	cena za m <sup>2</sup> powierzchni	
	do 0,6 m <sup>2</sup>	powyżej 0,6 m <sup>2</sup>
sosnowe	1969/2421,87	1313/1614,99
dębowe	2625/3228,75	1969/2421,87

Naświetla drewniane boczne i górne, szklone szkłem antywłamaniowym klasy P4.

NAŚWIETLA	cena za m <sup>2</sup> powierzchni	
	do 0,6 m <sup>2</sup>	powyżej 0,6 m <sup>2</sup>
sosnowe	1575/1937,25	1050/1291,50
dębowe	2100/2583,00	1575/1937,25

Schematy dostępne po konsultacji z Działem Sprzedaży.

## ZADASZENIE

Drzwi zewnętrzne należy zabezpieczyć przed bezpośrednim oddziaływaniem opadów atmosferycznych i słońcem poprzez zastosowanie odpowiedniego zadaszenia. Zadaszenie powinno powodować zacienienie drzwi w południe, w okresie letnim. Nad drzwiami należy zastosować daszek, którego obrys musi wystawać poza otwarte drzwi. Przy montażu we wnęce, daszek nie jest wymagany, jeżeli otwarte drzwi nie wystają poza wnękę.

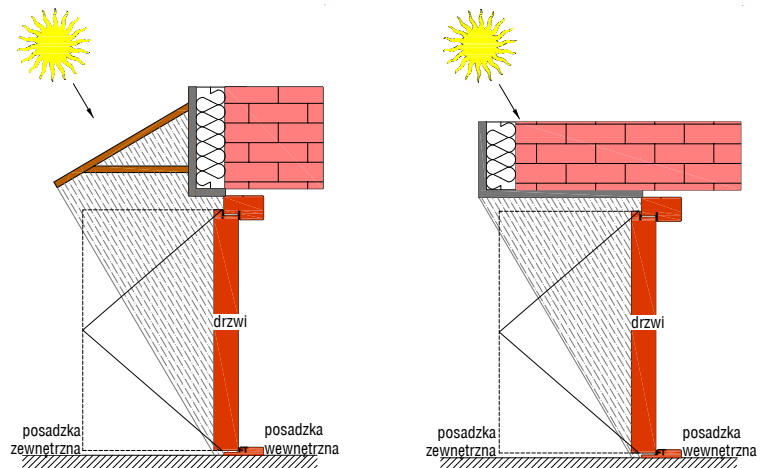

## KOLORYSTYKA DRZWI ZEWNĘTRZNYCH

### WYBARWIENIA NA SOŚNIE

FARBY TRANSPARENTNE	5056	5062	0022	0044	0046	1040	1519
	iroko	cyprys	jasny teak	ciemny teak	orzech	impregnat	dąb antyczny
	1710	5219	5063	5060	5067	5065	5059
	oliwka antyczna	teak antyczny	pinia	stara sosna	sapelli	afromozja	wiśnia

### WYBARWIENIA NA DĘBIE

FARBY TRANSPARENTNE	5056	5062	0022	0044	0046	1040	1519
	iroko	cyprys	jasny teak	ciemny teak	orzech	impregnat	dąb antyczny
	1710	5219	5063	5060	5067	5065	5059
	oliwka antyczna	teak antyczny	pinia	stara sosna	sapelli	afromozja	wiśnia



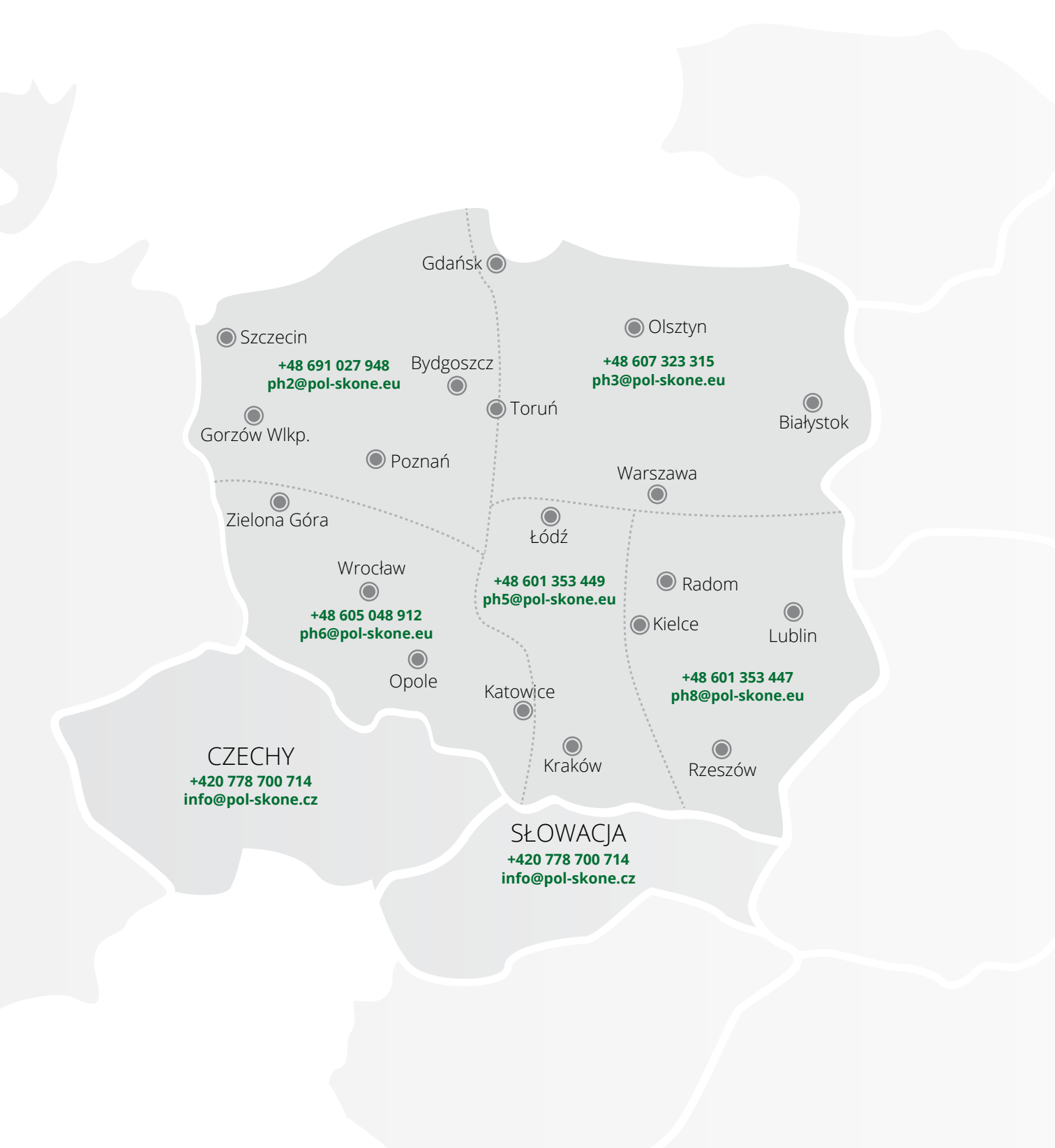

**CZECHY**  
**+420 778 700 714**  
**info@pol-skone.cz**

**SŁOWACJA**  
**+420 778 700 714**  
**info@pol-skone.cz**

**+48 691 027 948**  
**ph2@pol-skone.eu**

**+48 607 323 315**  
**ph3@pol-skone.eu**

**+48 605 048 912**  
**ph6@pol-skone.eu**

**+48 601 353 449**  
**ph5@pol-skone.eu**

**+48 601 353 447**  
**ph8@pol-skone.eu**

 **POL-SKONE®**  
**DRZWI I OKNA**



**POL-SKONE Sp. z o.o.**  
ul. Hanki Ordonówny 8; 20-328 Lublin  
tel.: +48 81 728 52 85; +48 81 744 30 11-13  
fax: +48 81 744 24 89; +48 81 744 39 12  
e-mail: pol-skone@pol-skone.eu

**www.pol-skone.eu**

Niniejszy Katalog Produktów obowiązuje od dnia 15.03.2018 r. (z dniem tym wcześniejsze katalogi POL-SKONE tracą ważność). Publikacja ta nie stanowi oferty w rozumieniu prawa i ma charakter jedynie informacyjny. Producent zastrzega sobie prawo do zmian.